

FM autorádio
s MP3/WMA prehrávačom a Bluetooth rozhraním

Orava

AR-115 Návod na obsluhu

SK



Vážený zákazník,

Ďakujeme, za prejavenu dôveru kúpou nášho výrobku. Prečítajte si prosím pozorne tento návod na použitie a uschovajte ho pre ďalšie použitie.

model: AR-115 model: AR-115 model: AR-115 model: AR-115
model: AR-115 model: AR-115 model: AR-115 model: AR-115

Určený účel použitia zariadenia

Zariadenie je určené výlučne na príjem rozhlasového vysielania a prehrávanie zvukových formátov z digitálnych optických dátových nosičov, prípadne iných externých zdrojov signálu audio vo vozidlách, v rozsahu, ktorý je stanovený technickými a prevádzkovými parametrami a funkciami, bezpečnostnými a užívateľskými pokynmi a vonkajšími vplyvmi prevádzkového prostredia.

Elektrické spotrebiče ORAVA sú vyrobené podľa poznatkov súčasného stavu techniky a uznaných bezpečnostno-technických pravidiel. Napriek tomu môže nesprávnym a neodborným používaním alebo používaním v rozpore s určením vzniknúť nebezpečenstvo poranenia alebo ohrozenia života používateľa alebo tretej osoby, resp. poškodenie zariadenia a iných vecných hodnôt.

1. VŠEOBECNÉ BEZPEČNOSTNÉ POKYNY A UPOZORNENIA

Tento dokument obsahuje dôležité bezpečnostné pokyny a upozornenia, pre bezpečnú, správnu a hospodárnu prevádzku elektrického/elektronického zariadenia. Jeho dodržiavanie pomáha užívateľovi vyhnúť sa rizikám, zväčšiť spoľahlivosť a životnosť výrobku.

1.1. Všeobecné bezpečnostné pokyny

- Pred uvedením zariadenia do prevádzky Vám odporúčame, pozorne si preštudovať návod na obsluhu a zariadenie obsluhovať podľa stanovených pokynov!
- Bezpečnostné pokyny a upozornenia uvedené v tomto návode nezahŕňajú všetky možné podmienky a situácie, ku ktorým môže pri používaní zariadenia dôjsť. Používateľ musí pochopiť, že faktorom, ktorý nie je možné zabudovať do žiadneho z výrobkov je osobná zodpovednosť a opatrnosť. Tieto faktory teda musia byť zaistené používateľmi obsluhujúcimi toto zariadenie.
- Nedodržaním bezpečnostných pokynov a upozornení výrobcu nezodpovedá za akékoľvek vzniknuté škody na zdraví alebo majetku!
- Pred prvým použitím zariadenia odstráňte so zariadenia všetok obalový materiál a etikety. Obalový materiál dôsledne zabezpečte a udržiajte mimo dosahu detí a nespôsobilých osôb.
- Pred prvým použitím zariadenia sa dôkladne presvedčite, že je zariadenie kompletné a nevykazuje viditeľné známky poškodenia. Ak je výrobok vadný alebo ak má akékoľvek viditeľné poškodenie, výrobok nepoužívajte.
- Návod na obsluhu udržiajte podľa možnosti v blízkosti zariadenia počas celej doby jeho životnosti. Návod na obsluhu vždy uchovávajte spolu so zariadením pre jeho použitie v budúcnosti a použitie novými používateľmi.
- Nemeňte technické parametre a charakteristiky zariadenia, neautorizovanou zmenou či úpravou akejkoľvek časti zariadenia.
- Výrobca nezodpovedá za škody spôsobené počas prepravy, nesprávnym používaním, poškodením alebo zničením zariadenia vplyvom nepriaznivých poveternostných podmienok.

- Zariadenie používajte výhradne na určený účel, a spôsobom, ktorý je stanovený výrobcom.

1.2. Bezpečnosť prevádzkového prostredia

- Nepoužívajte zariadenie v priemyselnom prostredí ani vo vonkajšom prostredí!
- Charakteristiky prevádzkového prostredia
 1. Teplota okolia $+5 \div +40$ °C
 2. Vlhkosť $5 \div 85$ %
 3. Nadmorská výška ≤ 2000 m
 4. Výskyt vody občasný výskyt vodnej pary
- Ďalšie charakteristiky sú určené podľa údajov na štítku a v časti „Technické údaje“ návodu na obsluhu.

1.3. Elektrická bezpečnosť

- Toto zariadenie je určené pre inštaláciu vo vozidlách, u ktorých je použitá autobatéria s napätím 12 V DC a s ukostreným záporným pólom.
- Pred inštaláciou sa uistite, že vozidlo používa autobatériu o napätí 12 V DC.
- Pozor na inštaláciu zariadenia do autobusov, nákladných vozidiel alebo karavanov, u ktorých sa používa napájacie napätie 24 V DC.
- Pripojením zariadenia k tomuto napätiu hrozí riziko jeho neopraviteľného poškodenia.
- Zariadenie pracuje s bezpečným napätím, preto pri používaní a obsluhu za rozumne predvídateľných podmienok nehrozí úraz elektrickým prúdom.
- Pri inštalácii a zapojovaní dbajte na to, aby bolo zapojenie v súlade so schémou uvedenou výrobcom v návode na obsluhu.
- Nesprávne zapojenie môže spôsobiť závalu zariadenia alebo poškodenie elektrického systému vozidla.
- Dbajte zvýšenej opatrnosti na prípadné poškodenie izolácie pripojovacích vodičov inštalácie. Elektrické káble a jednotlivé vodiče zaistíte izolačnou páskou, a to hlavne v miestach prechodu vodičov a káblov prepážkami v plechových dieloch karosérie vozidla alebo v blízkosti pohyblivých častí.
- Poškodenie izolácie môže spôsobiť vznik elektrického skratu s následkom vzniku požiaru.

1.4. Bezpečnosť osôb

- Toto zariadenie je určené pre používanie osobami bez odbornej kvalifikácie (laikmi), podľa pokynov, určených výrobcom.
- Obsluhu zariadenia náležia činnosti, ako je zapínanie a vypínanie zariadenia, používateľská manipulácia a nastavovanie prevádzkových parametrov, vizuálna alebo sluchová kontrola zariadenia a používateľské čistenie a údržba.
- Toto zariadenie môžu používať deti od 3 rokov a osoby so zníženými fyzickými, zmyslovými alebo duševnými schopnosťami alebo s nedostatkom skúseností alebo znalostí, ak sú pod dozorom alebo dostali pokyny týkajúce sa bezpečného používania zariadenia a porozumeli nebezpečenstvu, ktoré je s tým spojené.
- Deti sa nesmú hrať so zariadením.
- Čistenie a údržbu používateľom nesmú vykonávať deti bez dozoru.

Upozornenie!

- Obsluhu zariadenia deťmi a osobami so zníženými fyzickými, zmyslovými alebo duševnými schopnosťami je nutné obmedziť v závislosti na rešpektovaní a dodržiavaní právnych predpisov, upravujúcich pravidlá bezpečnosti súvisiace s prepravou osôb v motorových vozidlách.
- Za dodržiavanie týchto predpisov je v plnej miere zodpovedný vodič motorového vozidla resp. osoba zodpovedná za vo vozidle prepravované deti a ostatné osoby.

1.5. Čistenie, údržba a opravy

- Bežné používateľské čistenie a údržbu zariadenia vykonávajte len odporučeným spôsobom. Na čistenie nepoužívajte rozpúšťadlá a ani drsné čistiace prostriedky a predmety. Znečistenie a viditeľné škvrny od dotyku prstov resp. rúk je možné vyčistiť použitím čistiacich prostriedkov, špeciálne navrhnutých na čistenie domácich spotrebičov a spotrebnej elektroniky resp. zariadení inštalovaných v interiéri vozidla.
- Zariadenie nikdy svojpomocne neopravujte!
- Záručnú ale aj pozáručnú opravu zariadenia zverte len príslušnému kvalifikovanému odborníkovi(*).

(*) Príslušný kvalifikovaný odborník : predajné oddelenie výrobcu alebo dovozcu alebo osoba, ktorá je kvalifikovaná a oprávnená vykonávať tento druh činnosti so schopnosťou, vyhnúť sa všetkým nebezpečenstvám.

2. Špeciálne bezpečnostné pokyny. Čítajte pozorne!

- Elektrické zariadenie je navrhnuté a vyrobené takým spôsobom, aby umožňovalo bezpečnú obsluhu a používanie osobami bez odbornej kvalifikácie. Aj napriek všetkým opatreniam, ktoré boli výrobcom vykonané pre bezpečné používanie, obsluhu a používanie nesie so sebou určité zostatkové riziká a s nimi spojené možné nebezpečenstvá.
- Pre upozornenie na možné nebezpečenstvá, boli na zariadení a v sprievodnej dokumentácii použité nasledujúce symboly a ich význam:



Tento symbol upozorňuje používateľov, že pri nedodržaní bezpečnostných pokynov pri používaní a obsluhu zariadenia hrozí:

Nebezpečenstvo vážneho zranenia alebo ohrozenia života!

Nebezpečenstvo poškodenia zariadenia alebo inej škody na majetku!

Preprava/Prenášanie

- Pri použití napr. prepravného vozíka dbajte na opatrnosť pri pohybe, aby nedošlo k prevrhnutiu zariadenia.
 - Zariadenie prenášajte pevným uchopením za podstavu zariadenia alebo za pevné kryty. Pri prenášaní zariadenia dbajte na to, aby vaše ruky a zariadenie neboli vlhké alebo klzké.
- Hrozí nebezpečenstvo poškodenia zariadenia!

Rozbalenie/Obaly

- Zariadenie a príslušenstvo pred jeho uvedením do prevádzky vybaľte a zbavte všetky jeho časti zvyškov obalových materiálov, etikiet a štítkov, a tieto odložte na bezpečné miesto alebo uschovajte predovšetkým mimo dosahu detí a nespôsobilých osôb.
- Zariadenie pred jeho uvedením do prevádzky očistite podľa pokynov v časti „Uvedenie do prevádzky“. Predovšetkým zariadenie zbavte všetkých zvyškov z obalových materiálov a prípadných nečistôt (napr. prachu).
- Zariadenie nikdy nečistite spôsobom, pri ktorom by mohlo dôjsť k natečeniu čistiacej kvapaliny do zariadenia. Zariadenie čistite len mierne navlhčenou tkaninou a utrite do sucha alebo nechajte uschnúť.

Kontrola/Uvedenie do prevádzky

- Odporúčame vykonať prvotnú aj následné pravidelné kontroly zariadenia.
- Zariadenie nikdy nepoužívajte, pokiaľ je neúplné, poškodené alebo v priebehu používania došlo k poškodeniu akejkoľvek jeho časti.
- Nepoužívajte neoriginálne a neúplné časti zariadenia a jeho príslušenstvo.
- Používajte len odporúčané časti a príslušenstvo k inštalácii zariadenia.
Hrozí nebezpečenstvo vážneho zranenia!
Hrozí nebezpečenstvo poškodenia zariadenia!

Umiestnenie/Inštalácia

Upozornenie!

- Inštaláciu zariadenia prenechajte kvalifikovanému technikovi.
- Nesprávna a neodborná montáž môže mať nežiadúci vplyv na správne a bezpečné fungovanie niektorých bezpečnostných zariadení v technickej výbave vozidla (napr. ukazovateľov smeru jazdy, brzdových svetiel, húkačky, ...).
- Signálne vodiče a vodiče napájania zariadenia pripájajte vždy len podľa priloženej schémy zapojenia.
- Zariadenie je určené na umiestnenie a inštaláciu v automobile, v časti prístrojového panela určeného výhradne na umiestnenie a pripojenie autorádia.
- Zariadenie je určené na prevádzku do vozidiel s napájacím napätím 12V DC a s ukostreným záporným pólom napájania.
- Pokiaľ nie je miesto pre inštaláciu zariadenia určené výrobcom vozidla, pre inštaláciu vyberte také miesto, kde nebude obsluha ovládacích prvkov zariadenia kolidovať s riadením vozidla a kde zariadenie nebude ani v krajných situáciách ohrozovať vodiča a ani cestujúcich.
- Pri inštalácii zariadenia odpojte mínus pól autobatérie, aby sa znížila pravdepodobnosť prípadného poškodenia zariadenia možným elektrickým skratom obvodu.
- Pri inštalácii najskôr zapojte signálne káble a vodiče reproduktorov a až následne pripájajte konektor napájania zariadenia.
- Pokiaľ zapalovanie u vozidla nie je vybavené polohou ACC alebo je kábel zapalovania pripojený na trvalý zdroj napájania, napr. kábel od batérie, nie je možné napájanie zariadenia ovládať zapalovaním (t.j. zariadenie sa nebude dať zapínať a vypínať súčasne so zapalovaním).
- Pokiaľ chcete závislosť zapínania a vypínania zariadenia na zapalovaní zachovať, pripojte kábel k zapalovaniu ku zdroju pre zariadenie, ktoré sa zapína a vypína súčasne so zapalovaním.

- Zaistite, aby bola v okolí zariadenia dostatočná cirkulácia vzduchu.
- S ohľadom na správnu a spoľahlivú funkciu zariadenia (predovšetkým pri prehrávaní CD diskov) neprekračujte maximálny uhol naklonenia zariadenia oproti horizontálnej rovine o 30 stupňov.
- Nevkladajte do zariadenia žiadne predmety a nenechajte vnikat' do pripojovacích konektorov, do ventilačných otvorov a do otvorov krytov zariadenia cudzie telesá.
- Nezakrývajte otvory krytov určené pre prúdenie vzduchu. Ventilácia vzduchu zabezpečuje spoľahlivú a bezpečnú prevádzku zariadenia.
- Zariadenie a jeho príslušenstvo nevystavujte pôsobeniu silných vibrácií a/alebo nárazov. Zabráňte, aby na zariadenie nepadali alebo nenarážali žiadne predmety.
- Nepokladajte na miesta nad zariadením žiadne nádoby obsahujúce tekutiny (napr. nápoje). Prevrhnutie nádoby a natečenie tekutiny do zariadenia môže spôsobiť neopraviteľné poškodenie zariadenia.

Upozornenie!

- Zariadenie nevystavujte pôsobeniu:
 - priameho slnečného žiarenia,
 - nadmerného mechanického namáhania,
 - nadmernej prašnosti,
 - vody a nadmernej vlhkosti (napr. dažďu),
 - hmyzu,
 - agresívneho vonkajšieho prostredia.
- Hrozí nebezpečenstvo vážneho zranenia!
Hrozí nebezpečenstvo poškodenia zariadenia!

Prevádzka/Dozor

Výstraha!

- Autorádio používajte výhradne vtedy a takým spôsobom, ak to skutočne umožňujú okolnosti dopravnej situácie!
- Ako vodič motorového vozidla nesiete plnú zodpovednosť za bezpečnosť svoju, bezpečnosť prepravovaných osôb a za vplyv vášho vozidla na bezpečnosť dopravy!
- Pre zabezpečenie bezpečnosti pri riadení vozidla dbajte zvýšenej opatrnosti a rešpektujte minimálne nasledujúce upozornenia:
- Svoju pozornosť venujte predovšetkým a za každých okolností riadeniu vozidla!
- Pre dosiahnutie čo najvyššej úrovne bezpečnosti pri riadení vozidla je potrebné, aby sa používateľ autorádia čo najlepšie oboznámil s funkciami a obsluhou ešte pred jazdou.
- V prípade nutnosti riešiť nepredvídanú alebo závažnú situáciu v priebehu jazdy (v súvislosti s riešením problému alebo nastavenia zariadenia), vždy najskôr zastavte vozidlo!
- Funkcie autorádia používajte iba do takej miery, aby ste mali vo všetkých dopravných situáciách neustále kontrolu nad riadením vášho vozidla!

- Nastavenie úrovne hlasitosti voľte tak, aby ste kedykoľvek v každej dopravnej situácii dobre počuli akustické podnety a signály prichádzajúce z vonkajšieho prostredia vozidla, predovšetkým húkačku pohotovostných vozidiel polície, zdravotníckej záchrannej služby alebo hasičského záchranného systému.
- Externý audio zdroj v žiadnom prípade neodkladajte na prístrojový panel. Prístroj by mohol pri náhlom jazdnom manévri vletieť do priestoru pre vodiča alebo pre spolucestujúcich a spôsobiť vážne zranenie!
- Externé zdroje audio v žiadnom prípade neodkladajte v blízkosti airbagov. Prístroj by mohol byť pri aktivácii airbagu vystrelený do priestoru pre cestujúcich a spôsobiť vážne zranenie!
- Počas jazdy je zakázané externé zdroje audio držať v ruke alebo mať na kolenách. Prístroj by mohol pri náhlom jazdnom manévri vletieť do priestoru pre vodiča alebo pre spolucestujúcich a spôsobiť vážne zranenie!
- Kábel na pripojenie externého zdroja audio vedte vždy tak, aby počas jazdy neobmedzoval vodiča a spolucestujúcich.
Hrozí nebezpečenstvo vážneho zranenia alebo ohrozenia života!
- Pre bezpečnú a spoľahlivú prevádzku elektronického zariadenia pri nízkych teplotách a pri nadmernej vlhkosti (napr. v zimnom období), najskôr nechajte zariadenie „aklimatizovať“ (zabezpečiť ustálenie teploty a vlhkosti v kabíne vozidla), čím sa odstráni prípadná vlhkosť v elektrických/elektronických častiach, ktorá vzniká pri zmene teploty prostredia.

Výstraha!

- Zariadenie môže byť (podľa typu) vybavené jednotkou s laserovým žiarením – Laserové zariadenie triedy 1.
- Zariadenie je pre používateľov bezpečné za rozumne predvídateľných podmienok prevádzky.
- Pre nevystavenie sa laserovému žiareniu dodržujte nasledujúce bezpečnostné pokyny:
 - Zariadenie nikdy neotvárajte a neodstraňujte jeho kryty.
 - Zariadenie nechajte opraviť výlučne kvalifikovanému odborníkovi v autorizovanom odbornom servise.
 - Nevykonávajte na zariadení žiadne zmeny.
- Laserové žiarenie je nebezpečné pre zrak!
- Vnútri zariadenia sa nenachádzajú žiadne časti alebo súčasti, ktoré by ste mohli sami opravovať. Opravy zariadenia môže vykonávať len odborný personál autorizovaného servisu.
- Zariadenie nikdy nepreťažujte nad limity stanovené technickými parametrami!
- V prípade, že počas používania zariadenia spozorujete akékoľvek neštandardné prejavy (zvuky, zápach, dym, ...), zariadenie okamžite vypnite a odpojte od napájania z elektrickej siete. Zariadenie nechajte skontrolovať v odbornom servise.
- Nikdy nepodceňujte možné nebezpečenstvá a dbajte na zvýšenú opatrnosť!!!

Montáž

- Pred definitívnou montážou zariadenia dočasne pripojte všetky káble a skontrolujte, či zariadenie pracuje normálne.
- Zariadenie bezpečne namontujete len pomocou dodávaných súčastí.
- Za účelom bližších informácií ohľadom potreby úprav vozidla kontaktujte predajcu vozidla.
- Miesto montáže zvolte tak, aby zariadenie neprekážalo v riadení vozidla alebo vodičovi.
- Maximálny uhol montáže by nemal prekročiť 60 stupňov.
- Nemontujte zariadenie na miesta, ktoré sú vystavené vysokým teplotám ako napr. priamemu slnečnému svetlu alebo horúcemu vzduchu, prachu, špine alebo nadmerným vibráciám.

Montáž DIN

Zariadenie je možné namontovať vsadením do konzoly (predná montáž DIN), alebo upevnením skrutkami využitím otvorov na bočných stranách zariadenia (bočná montáž DIN). Podrobnosti o montáži pozri na obrázku.

Montáž DIN (predná)

Palubná doska

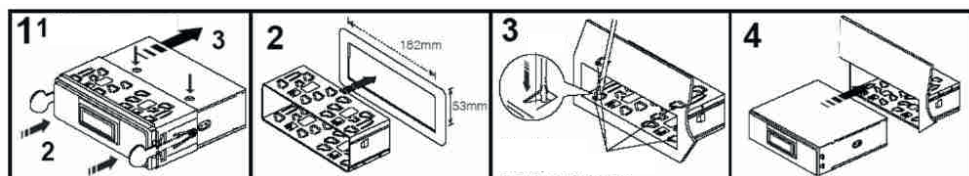

Demontážne háčiky

Konzola

Ak je to potrebné,
vyhnite tieto
upevňovacie body

1. Konzola

Po zasunutí konzoly do palubnej dosky zvolte a skrutkovačom vyhnite vhodné jazýčky (upevňovacie body), aby sa konzola v otvore upevnila.

3. Zariadenie zasuňte do konzoly, aby zacvacklo.

Demontáž zariadenia

1. Do otvorov zasuňte dodávané háčiky.

2. Zariadenie vyberte ťahaním zariadenia za vložené háčiky obidvomi rukami.

Zapojenia

- a. Toto zariadenie je určené pre prevádzku s jednosmerným napätím 12 V s uzemneným záporným pólom.
- b. Dávajte pozor, aby ste nepricvikli žiadne káble pod skrutku, alebo medzi akékoľvek pohyblivé časti (napríklad koľajničky sedadiel).
- c. Pred vykonaním zapojení vypnite zapalovanie, aby nedošlo ku skratu.
- d. Najskôr do zariadenia zapojte prepojujacie káble a reproduktory, až potom ho pripojte ku konektoru napájania.
- e. Všetky uzemňovacie káble pripojte na spoločné uzemňovacie miesto.
- f. Ak vozidlo nie je vybavené konektorom ISO, zakúpte si ho.

Poznámky

- Na poškodenie zariadenia vplyvom nesprávneho zapojenia sa nevzťahuje záruka.

Výstraha!

Konektor nesmiete skratovať. Zariadenie má samostatný zosilňovací výstup. Ak vlastníte len 2 reproduktory, nespájajte výstupy, ale zvolte si výstup pre predné alebo zadné reproduktory. Červený kábel pripojte ku zapalovaniu (kľúčik v polohe ACC), aby nedochádzalo k vybijaniu batérie, keď automobil nepoužívate.

Schéma zapojenia ISO konektora

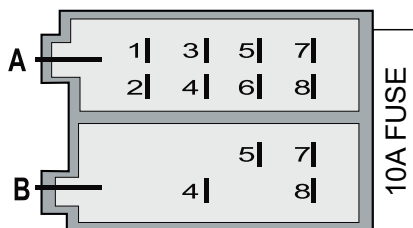

PIN	Farba kábla	Funkcia/Označenie
A1	Hnedý	Reproduktor, pravý, zadný (+)
A2	Hnedý/čierny	Reproduktor, pravý, zadný (-)
A3	Zelený	Reproduktor, pravý, predný (+)
A4	Zelený/čierny	Reproduktor, pravý, predný (-)
A5	Modrý	Reproduktor, ľavý, predný (+)
A6	Modrý/čierny	Reproduktor, ľavý, predný (-)
A7	Šedý	Reproduktor, ľavý, zadný (+)
A8	Šedý/čierny	Reproduktor, ľavý, zadný (-)
B1	NA	
B2	NA	
B3	NA	
B4	Žltý	Trvalý zdroj napájania - autobatéria (+)
B5	Oranžový	Napájanie elektrickej antény
B6	NA	
B7	Červený	Spínaný zdroj napájania (ACC)
B8	Čierny	Kostra (-)

Pripojenie riadiacích káblov a externých zariadení

Pripojenie riadiacích káblov

Kábel pre pripojenie k ovládaniu elektrickej výsuvnej antény

Ak máte v aute elektrickú výsuvnú anténu, môžete k nej pripojiť oranžový kábel. Ak zapnete autorádio (zapaľovanie), elektrická výsuvná anténa sa automaticky vysunie a po vypnutí autorádia (zapaľovania) sa zase zasunie.

Audio výstup (RCA konektory (biely - L, červený - R))

Do RCA konektorov môžete pripojiť koncový zosilňovač.

Audio vstup (minikonektor AUX IN)

Do minikonektora AUX IN na prednom paneli zariadenia môžete pripojiť výstupný audio konektor z externého zariadenia (mobilný telefón, prenosný audio prehrávač a pod.).

Upozornenie:

Všetky nezaizolované nezapojené káble a konektory zaizolujte izolačnou páskou, alebo zmršťovacou bužirkou, aby nedošlo k poškodeniu zariadenia skratom.

Zadný panel zariadenia sa môže od obrázku odlišovať, konektory sú však rovnaké.

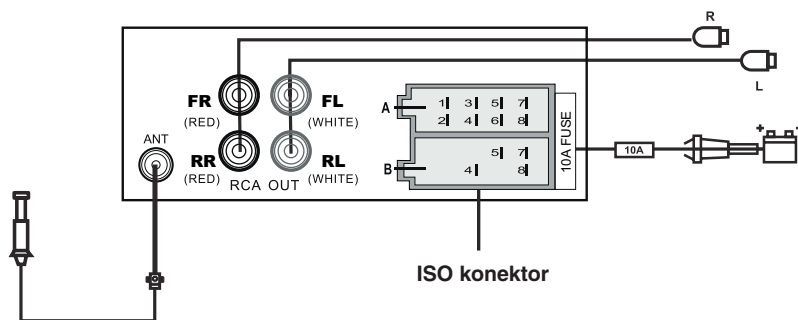

Popis častí

Predný panel

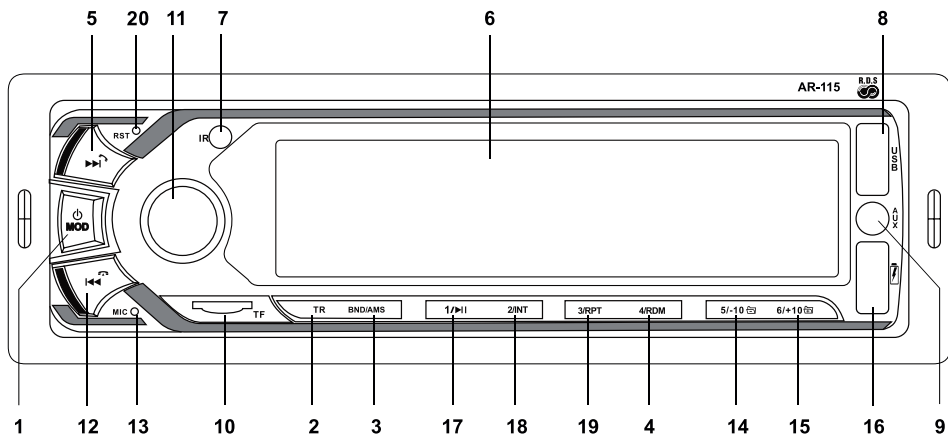

1. Tlačidlo **⏻/MOD** (Zapnutie/Vypnutie/Výber režimu – zdroja zvuku)
2. Tlačidlo **TR** (Zmena farieb)
3. Tlačidlo **BAND/AMS** (BAND – Pásmo/AMS – Automatické naladenie staníc)
4. Tlačidlo **4/RDM** (Predvoľba 4/Prehrávanie v náhodnom poradí)
5. Tlačidlo **▶▶** (Ladenie vpred/Posuv vpred pri prehrávaní/Prijatie hovoru)
6. Displej
7. Senzor signálov DO
8. USB konektor (pripojenie USB pamäťových jednotiek/USB zariadení).
9. Vstupný audio konektor (**AUX**)
10. Slot na SD/MMC kartu
11. Otočný ovládač **VOL (SEL)** – otáčanie/stláčanie
Zvýšenie hlasitosti (otáčanie doprava)/Zníženie hlasitosti (otáčanie doľava)
Výber a nastavenie charakteristík zvuku (BASS-TRE-BAL-FAD)/EQ (Nastavenie ekvalizéra)/LOUD (Zvýraznenie zvuku)/režim Local a Distance/režim Stereo a Mono.
Krátkym stláčaním prepínate položky, otáčaním zvolenú položku nastavíte.
Dlhým zatlačením a pridržením aktivujete nastavenia RDS, potom krátkym stláčaním prepínate položky AF/TA/PY a otáčaním zvolenú položku nastavíte.
Krátke stlačenie pri pripojení telefónu a jeho používaní aktivuje hlasového asistenta (len ak telefón podporuje túto funkciu).
12. Tlačidlo **◀◀** (Ladenie vzad/Posuv vzad pri prehrávaní/Ukončenie hovoru)
13. **MIC** (Mikrofon)
14. Tlačidlo **5/10** (Predvoľba 5/Prepínanie o 10 skladieb vzad/Prepínanie do predošlého priečinka)
15. Tlačidlo **6/+10** (Predvoľba 6/Prepínanie o 10 skladieb vpred/Prepínanie do ďalšieho priečinka)
16. Nabíjací USB konektor (Konektor s funkciou rýchlonabíjania mobilného zariadenia)
17. Tlačidlo **1/▶▶** (Predvoľba 1/Prehrávanie/Pauza (▶▶))
18. Tlačidlo **2/INT** (Predvoľba 2/Prehrávanie úvodov skladieb)
19. Tlačidlo **3/RPT** (Predvoľba 3/Opakovanie)
20. Tlačidlo **Reset** (Resetovanie zariadenia, použite vhodný špicatý predmet (kancelárska spinka))

Diaľkové ovládanie (DO)

1. (Zapnutie/Vypnutie)
2. **BND** (Prepínanie pásma)
3. **APS** (Automatické naladenie a uloženie všetkých dostupných staníc)
4. **1/▶▶** (Prehrávanie/Pauza)
5. **2/INT** (Predvoľba 2/ Prehrávanie úvodov skladieb)
6. **4/RDM** (Predvoľba 4/Prehrávanie v náhodnom poradí)
7. **5/10-** (Predvoľba 5/Prepínanie do predošlého priečinka)
8. **Tlačidlá na výber skladieb**
9. **PTY** (RDS funkcia PTY)
10. **▶▶** (Ladenie vpred/Posuv vpred pri prehrávaní/Prijatie hovoru)
11. **-** (Zníženie hlasitosti/Nastavnie úroveň audio funkcií)
12. **SEL** (Nastavenie ekvalizéra a zvuku)
13. **AF** (RDS funkcia AF)
14. **◀◀** (Ladenie vzad/Posuv vzad pri prehrávaní/Ukončenie hovoru)
15. **MUTE** (Vypnutie zvuku)
16. **ST** (Prepínanie Stereo/Mono pri FM vysielaní na zlepšenie príjmu)
17. **3/RPT** (Predvoľba 3/Opakovanie)
18. **6/10+** (Predvoľba 6/Prepínanie do ďalšieho priečinka)
19. **DISP** (Nastavenie hodín)
20. **+** (Zvýšenie hlasitosti/Nastavnie úroveň audio funkcií)
21. **TA** (RDS funkcia TA)
22. **MODE** (Výber režimu – zdroja zvuku)

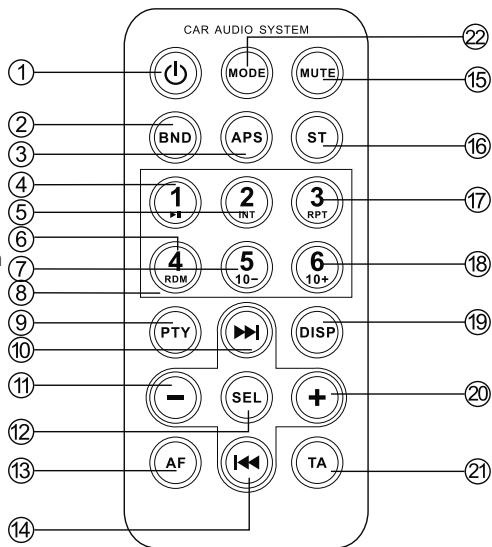

Vloženie batérií do diaľkového ovládania

Systém je možné obsluhovať dodávaným diaľkovým ovládaním. Do diaľkového ovládania vložte okrúhlu batériu (CR2025, 3 V) podľa správnej polaritý + a -. Keď používate diaľkové ovládanie, smerujte ho na senzor pre príjem signálov z diaľkového ovládania na autorádiu.

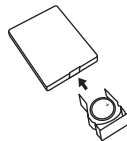
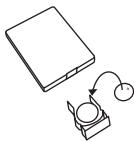
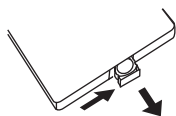

Poznámky

- Nenechávajte diaľkové ovládanie na veľmi teplých alebo vlhkých miestach.
- Dbajte na to, aby sa do diaľkového ovládania nedostal žiadny predmet, najmä počas výmeny batérií.
- Neumiestňujte zariadenie tak, aby bol senzor diaľkového ovládania vystavený priamemu slnečnému svetlu, alebo svetlu zo svietidiel. V opačnom prípade môže dochádzať k funkčným poruchám pri ovládaní pomocou diaľkového ovládania.
- Ak nebudete diaľkové ovládanie používať počas dlhšej doby, vyberte batérie, aby ste predišli možnému vytečeniu obsahu batérií a následnej korózii.

Upozornenie!

Usporiadanie ovládacích prvkov na diaľkovom ovládaní sa môže mierne odlišovať od uvedeného obrázka.

Príprava na prehrávanie

Tieto informácie sú popísané pri používaní ovládacích prvkov na zariadení!
Zariadenie je možné obsluhovať aj dodávaným diaľkovým ovládaním, ovládanie je rovnaké alebo veľmi podobné ako pri používaní prvkov na zariadení.

Zapnutie/Vypnutie zariadenia

Zapnutie

Stlačte tlačidlo  (Zapnutie/Vypnutie) (1) na prednom paneli.
Zariadenie sa zapne do režimu, ktorý bol aktívny pri vypnutí zariadenia.

Vypnutie

Zariadenie vypnete dlhším zatlačením a pridržaním tlačidla /MOD (Zapnutie/Vypnutie) (1) na prednom paneli.

Výber zdroja vstupného signálu

Keď je zariadenie zapnuté, krátky stláčaním tlačidla **MOD** (1) na prednom paneli prepínate zdroje zvuku.

Dostupné zdroje sú: RADIO (Rádio), BT (Bluetooth), MP3, (pamäťové médiá, len ak je pripojené voliteľné USB pamäťové zariadenie do USB konektora alebo SD/MMC karta zasunutá do slotu pre SD/MMC kartu), AUX IN a znova rádio.

Upozornenie!

Ak nejaký zdroj signálu nie je pripravený, jeho výber nebude možný (napr. ak nie je zasunutá MMC karta, nebude možné zvoliť zdroj signálu MP3).

Nastavenie hlasitosti

Ak chcete nastaviť hlasitosť, otáčajte otočný ovládač na prednom paneli (11).

Ak chcete sprístupniť režim nastavení charakteristík zvuku, stlačte otočný ovládač (11) na prednom paneli.

Krátkym stláčaním ovládača sa režim nastavovania prepína v poradí:

Basy (BASS) - Výšky (TRE) - Vyváženie ľavé/pravé (BAL) - Vyváženie predné/zadné (FAD) - Ekvalizér (EQ) - Zvýraznenie zvuku (LOUD) - Stereo/Mono.

Nastavovanie zvuku

Otáčaním ovládača (11) nastavujete hlasitosť. Úroveň bude indikovaná na displeji.

Stláčaním ovládača (11) vyberáte zvukové funkcie. Po zvolení príslušnej funkcie nastavte jej úroveň týmto ovládačom hlasitosti do 5 sekúnd. V opačnom prípade sa obnoví režim nastavovania hlasitosti.

Funkcie sa prepínajú nasledovne: **Hlasitosť (VOL) - Basy (BASS) - Výšky (TRE) - Vyváženie ľavé/pravé (BAL) - Vyváženie predné/zadné (FAD) - Ekvalizér (EQ) - Zvýraznenie zvuku (LOUD) - Stereo/Mono - Hlasitosť...**

Basy (BASS):

Stláčaním ovládača (11) zvolte funkciu nastavovania úrovne basov (BASS) a potom jeho otáčaním nastavte želanú úroveň v rozsahu od -7 do +7.

„0“ zodpovedá neutrálnej úrovni.

Výšky (TRE):

Stláčaním ovládača (11) zvolte funkciu nastavovania úrovne výšok (TRE) a potom jeho otáčaním nastavte želanú úroveň v rozsahu od -7 do +7.

„0“ zodpovedá neutrálnej úrovni.

Vyváženie ľavé/pravé (BAL):

Stláčaním ovládača (11) zvolíte funkciu nastavovania vyváženia medzi ľavými a pravými reproduktormi (BAL) a potom jeho otáčaním nastavíte želanú úroveň vyváženia od úplne vpravo do úplne vľavo. Stred zodpovedá vyváženiu medzi pravými a ľavými reproduktormi.

Vyváženie predné/zadné (FAD):

Stláčaním ovládača (11) zvolíte funkciu nastavovania vyváženia medzi prednými a zadnými reproduktormi (FAD) a potom jeho otáčaním nastavíte želanú úroveň vyváženia od úplne vzadu do úplne vpredu.

Stred zodpovedá vyváženiu medzi prednými a zadnými reproduktormi.

Nastavenie predvoľby ekvalizéra

Stláčaním ovládača (11) na prednom paneli alebo tlačidlom SEL (12) na DO aktivujete režim nastavenia ekvalizéra (EQ).

Nastavte niektorú z predvoľieb ekvalizéra (POP – ROCK – CLASS – OFF), podľa toho, aký zvuk vám vyhovuje.

Zvýraznenie zvuku

Stláčaním ovládača (11) aktivujete režim zvýraznenia zvuku LOUD a zvolíte vypnutie alebo zapnutie tohto režimu.

Po zapnutí sa zvýraznia nízke aj vysoké frekvencie zvuku, takže bude zvuk mocnejší.

Zvýraznenie zvuku vypnete nastavením vypnutia tohto režimu.

STEREO/MONO

Krátko stláčajte ovládač (11) v režime počúvania FM rádia a počas prepínania funkcií nastavenia zvuku zvolíte položku Stereo. Otáčaním ovládača zvolíte nastavenie Stereo alebo Mono pre príjem FM vysielania. Na priame nastavenie tejto funkcie môžete použiť aj tlačidlo ST (16) na diaľkovom ovládaní. Ak je príjem danej stanice nekvalitný, zvolte pre ňu nastavenie MONO.

Local/Distance (Lokálne/Celkové ladenie PI signálu)

Krátko stláčajte ovládač (11) v režime počúvania FM rádia a počas prepínania funkcií nastavenia zvuku zvolíte položku Local (Distance).

Potom otáčaním ovládača zvolíte nastavenie pre funkciu MSK ladenia alternatívnych frekvencií a nastavíte ju na Local (Lokálne) alebo na Distance (Vzdialené).

Nastavenie a zobrazenie času

Tlačidlo DISP (19) na diaľkovom ovládaní

Funkcia zobrazenia času funguje po nastavení hodín.

Nastavenie času

V pohotovostnom režime zatlačte a pridržte tlačidlo DISP (19) na DO. Aktivuje sa režim nastavenia času.

Bliká indikácia hodín, otáčaním otočného ovládača (11) nastavíte želanú hodinu a stlačením DISP (19) na DO prepnete na blikanie indikácie minút.

Bliká indikácia minút, otáčaním otočného ovládača (11) nastavíte minúty a stlačením DISP (19) na DO vypnete režim nastavenia hodín.

Hodiny (nastavený presný čas) zobrazíte krátkym stlačením tlačidla DISP (19) na diaľkovom ovládaní.

Ovládanie tunera

Výber zdroja vstupného signálu Rádio

Zapnite zariadenie stlačením /MOD (1) na zariadení a stláčajte ho, kým sa nezvolí ako zdroj vstupného signálu rádio.

Výber rozhlasového pásma

Tlačidlom BND/AMS (3) na prednom paneli alebo BND na DO prepínate rozhlasové pásma. Pásma sa prepínajú v poradí FM1 - FM2 - FM3 - FM1....

Ladenie staníc



Automatické naladenie a uloženie všetkých dostupných staníc

Po zatlačení a pridržaní tlačidla BND/AMS (3) na prednom paneli na viac než 1 sekundu alebo APS na DO sa spustí automatické ladenie a ukladanie staníc do pamäte. Do pamäte zariadenia sa uložia všetky dostupné stanice. Po uložení všetkých staníc sa ladenie zastaví a navolí sa prvá uložená stanica





Ladenie v jeho priebehu zastavíte opätovným stlačením tlačidla BND/AMS.

Novo naladené stanice prepíšu predtým uložené stanice!

Automatické ladenie

Krátkym stlačením tlačidiel /  na prednom paneli alebo na DO v režime rádia spustíte automatické ladenie v príslušnom smere.

Manuálne ladenie

Zatlačením a pridržaním tlačidla /  na prednom paneli alebo na DO (na viac než 1 sekundu) v režime rádia sa zapne režim manuálneho ladenia. Potom krátkym stláčaním tlačidla /  na prednom paneli alebo na DO ladíte manuálne. Ak sa tlačidla nedotknete cca 1 sekundu, obnoví sa režim automatického ladenia.

Poznámky

Novo naladené stanice prepíšu predtým uložené stanice!

V každom pásme je možné uložiť 6 staníc (P1 - P6).

Predvolbám P1 - P6 zodpovedajú na číselné tlačidlá 1 - 6 na zariadení alebo DO.

Vyvolanie uložených staníc/Ukladanie staníc

Číselné tlačidlá predvolieb (1-6)/tlačidlá ovládania prehrávania

1. Krátkym stlačením príslušného tlačidla vyvoláte uloženú predvoľbu.

2. Dlhým zatlačením príslušného tlačidla (na viac než 1 sekundu) po naladení stanice uložíte naladenú stanicu pod stlačené tlačidlo.

Systém RDS

Upozornenie:

Vaše zariadenie nemusí byť vybavené systémom RDS. Táto časť sa vzťahuje len na zariadenia vybavené systémom RDS.

Výber a nastavenie funkcií RDS: Zap./Vyp. funkcie TA, AF, Prepínanie zvuku STEREO/MONO, Zap./Vyp. funkcie CT (Presný čas) atď. vykonávajúte otočným ovládačom (11) v režime rádia (FM).

TA (Dopravné spravodajstvo)

V režime FM rádia zatlačte a pridržte ovládač (11). Aktivuje sa režim nastavení RDS funkcií. Potom krátkym stláčaním prepínajte funkcie RDS v poradí AF/TA/PTY. Po zvolení želanej funkcie otáčaním ovládača zvolte nastavenie danej funkcie (zap. vyp.) a nastavenie potvrdte stlačením ovládača.

Po aktivovaní režimu nastavení RDS teda krátkym stláčaním ovládača zvolte funkciu TA (funkciu zapnete priamo tlačidlom TA (21) na DO). Aktivácia funkcie Traffic Announcement (TA) (nastavenie TA ON) zabezpečí automatické naladenie FM stanice, ktorá práve vysiela dopravné spravodajstvo. Tieto nastavenia fungujú bez ohľadu na aktuálny zdroj zvuku.

Po ukončení správ sa zariadenie prepne späť na pôvodný zdroj zvuku.

Ak chcete funkciu TA vypnúť, nastavte otáčaním ovládača nastavenie TA OFF.

AF (Alternatívne frekvencie)

V režime FM rádia zatlačte a pridržte ovládač (11). Aktivuje sa režim nastavení RDS funkcií. Potom krátkym stláčaním prepínajte funkcie RDS. Krátkym stláčaním ovládača zvolte funkciu AF (funkciu zapnete priamo tlačidlom AF (13) na DO). Funkcia alternatívnych frekvencií (AF) automaticky vyberie a naladí frekvenciu práve počúvanej stanice s najsilnejším signálom v sieti staníc.

Keď je funkcia AF aktivovaná: zariadenie je z výroby nastavené na "AF ON", takže regionálna stanica bude preladená na inú regionálnu stanicu so silnejším signálom.

Ak opúšťate oblasť s dosahom vysielať regionálneho programu a chcete maximálne využiť funkciu AF, vypnite regionálny režim.

Ak chcete funkciu AF vypnúť, nastavte otáčaním ovládača nastavenie AF OFF.

Poznámky

- Ak je zapnutý režim AF a začnete ladiť stanice, ladenie sa zastaví len na RDS stanicách.
- Bez ohľadu na nastavenie režimu AF sa po prepnutí z iného zdroja zvuku späť na tuner, tuner automaticky vždy prepne do pásma FM.

PTY

V režime FM rádia zatlačte a pridržte ovládač (11). Aktivuje sa režim nastavení RDS funkcií. Potom krátkym stláčaním prepínajte funkcie RDS. Krátkym stláčaním ovládača zvolte funkciu PTY a krátkym stlačením výber potvrdte (funkciu zapnete priamo tlačidlom PTY (9) na DO).

Potom otáčaním ovládača zvolte želaný druh programu PTY a krátkym stlačením výber potvrdte.

Ladenie želaného druhu programu spustíte stlačením otočného ovládača. Zariadenie začne vyhľadávať druh zvoleného programu. Ak žiadna stanica nevysiela zvolený druh programu a zariadenie sa prepne do predchádzajúceho režimu.

Prehľad žánrov PTY je nasledovný:

Prehľad žánrov PTY

Hudba

POP, ROCK
EASY, LIGHT
CLASSICS,
JAZZ, COUNTRY
NATION, OLDIES
FOLK

Hovorené slovo

NEWS, AFFAIRS, INFO
SPORT, EDUCATE, DRAMA
CULTURE, SCIENCE, VARIED
WEATHER, FINANCE, CHILDREN
SOCIAL, RELIGION, PHONE IN
TRAVEL, LEISURE, DOCUMENT

Popis funkcie RDS

Radio Data System (RDS) je rozhlasová služba, ktorá umožňuje v rozhlasovom pásme FM vysielat spolu so signálom rozhlasovej stanice ešte ďalšie digitálne informácie. Napríklad, pri prijíme RDS stanice bude na displeji zobrazená jedna z nasledujúcich informácií.

- PI (Identifikácia programu)

Jedná sa o vysielanie kódu pre druh programu.

- PS (Názov programu)

Informácia obsahujúca názov programu.

- AF (Alternatívne frekvencie)

Funkcia alternatívnych frekvencií (AF) automaticky vyberie a naladí frekvenciu práve počúvanej stanice s najsilnejším signálom v sieti staníc.

- TA (Dopravné spravodajstvo)

Ak stanica práve vysiela dopravné spravodajstvo, rozsvieti sa indikátor TA.

- PTY (Vyhľadávanie podľa typu programu)

Stanicu je možné naladiť aj zvolením druhu programu, ktorý chcete počúvať.

Ak stanica vysiela údaje PTY, na displeji sa zobrazí druh aktuálneho programu.

- CT (Aktuálny čas)

Funkcia CT (Clock Time) pomocou služby RDS automaticky nastaví hodiny.

- EON (Rozšírené monitorovanie iných sietí)

Funkcia EON (Enhanced Other Networks) pomocou služby RDS umožňuje prijímaču monitorovať ostatné siete, alebo stanice a v prípade dopravných správ automaticky dočasne zmeniť stanicu.

Poznámka

V závislosti od krajiny nemusia fungovať všetky RDS funkcie.

Ovládanie prehrávania

Prehrávanie súborov MP3/WMA

Súbory MP3 a WMA (Windows Media Audio) sú digitálne audio súbory, ktoré sú v porovnaní s bežným audio CD súborom komprimované za účelom úspory kapacity.

Toto zariadenie dokáže prehrávať MP3/WMA súbory priamo z kompatibilných pamäťových médií. Prehrávanie môžete ovládať tlačidlami na zariadení (alebo na dodávanom DO). V závislosti od druhu média a spôsobu záznamu sa niektoré súbory nemusia dať prehrať, prípadne môže prehrávanie preskakovať.

Zariadenie je kompatibilné s formátmi MP3/WMA.

Poznámky k prehrávaniu MP3/WMA súborov

Zariadenie dokáže prehrávať súbory MP3 (MPEG1, 2, 2.5 Audio Layer 3). Existujú však určité obmedzenia. Pri ukladaní súborov MP3/WMA na pamäťové médium dodržujte nasledovné:

Pri prehrávaní existujú nasledovné obmedzenia:

Maximálny počet vnorených priečinkov: 8

Maximálny počet súborov na médiu: 999

Maximálny počet priečinkov na médiu: 255

Súbory MP3/WMA, pri ktorých nie sú dodržané vyššie uvedené podmienky sa nemusia správne prehrávať.

Kódovanie súborov MP3/WMA a nastavenia pri komprimácii

Pri komprimovaní súborov MP3 dodržujte nasledovné:

Dátový tok: 32- 320 kb/s

Vzorkovacia frekvencia : 32 - 44,1 - 48 kHz (WMA) 16 - 22,05,24 - 32 - 44,1 - 48kHz (MP3)

Ukladanie súborov na médium

Ak vložíte médium len so súbormi MP3/WMA, zariadenie načíta všetky dáta. Ak médium obsahuje mnoho priečinkov alebo iných súborov než MP3/WMA, prehrávanie súborov MP3/WMA bude prerušované, načítavanie súborov môže trvať dlho a nemusí byť plynulé. Pri pripojení takýchto médií môže byť reprodukován hlasný hluk a môže tiež dôjsť k poškodeniu reproduktorov. Nepripájajte k zariadeniu médiá s inými súbormi, než sú súbory MP3/WMA, pričom budú mať príponu MP3/WMA, ani s inými, než MP3/WMA súbormi.



Dátové toky

Zariadenie je kompatibilné s dátovými tokmi 32 - 320 kb/s.





Všeobecné operácie

Prepínanie skladieb vpred/vzad

Tlačidlá na prednom paneli alebo na DO

V normálnom režime pri krátkom stlačení tlačidiel   na prednom paneli alebo DO počas prehrávania vykonáte výber skladby pre prehrávanie prepínaním skladieb. Po zvolení skladby sa spustí jej prehrávanie.

Rýchly posuv v skladbe vpred/vzad

V normálnom režime pri zatlačení a pridržaní tlačidiel   na prednom paneli alebo DO počas prehrávania vykonáte rýchly posuv v prehrávanej skladbe. Normálne sa obnoví po uvoľnení tlačidla, alebo ho obnovíte stlačením tlačidla  (17) na prednom paneli alebo  (4) na DO.

Prehrávanie/Pozastavenie

Tlačidlo 1/▶II (Prehrávanie/pozastavenie)

Stlačením tohto tlačidla na prednom paneli alebo DO spustíte/pozastavíte prehrávanie. Ak prehrávanie pozastavíte, opätovným stlačením prehrávanie obnovíte.

Prehrávanie úvodov skladieb

Tlačidlo 2/INT (Úvody)

Stlačením tohto tlačidla na prednom paneli zvolíte režim prehrávania úvodov skladieb. Prehráva sa prvých 10 sekúnd každej skladby na aktuálnom médiu. Ak počas prehrávania úvodu skladby toto tlačidlo znova stlačíte, tento režim sa zruší a bude sa normálne prehrávať daná skladba.

Opakované prehrávanie

Tlačidlo 3/RPT (Opakovanie)

Stlačením tohto tlačidla na prednom paneli aktivujete opakované prehrávanie aktuálnej skladby alebo všetkých skladieb na aktuálnom médiu. Režim zrušíte ďalším stlačením tohto tlačidla.

Prehrávanie v náhodnom poradí

Tlačidlo 4/RDM (Náhodné prehrávanie)

Stlačením tohto tlačidla na prednom paneli zvolíte režim prehrávania v náhodnom poradí. Skladby budú prehrávané v náhodnom poradí. Opätovným stlačením režim zrušíte.

Navigácia medzi skladbami a albumami (5/-10 a 6/+10 alebo 10- a 10+ na DO)

Požadovanú skladbu/album je možné zvoliť pomocou zariadenia alebo pomocou diaľkového ovládania:

Vyhľadávanie súboru prepínaním medzi nimi

Želaný súbor (skladbu) môžete rýchlejšie zvoliť stláčaním tlačidiel 5/-10 a 6/+10 na prednom paneli, 10- a 10+ na diaľkovom ovládaní počas prehrávania skladby.

Stláčaním tlačidiel prepnete do predošlého priečinka, do ďalšieho priečinka alebo o 10 súborov vpred alebo o 10 súborov vzad vzhľadom na aktuálnu skladbu.

Prehrávanie súborov z USB jednotky

Zariadenie vďaka USB konektoru dokáže prehrávať aj súbory z USB pamäťovej jednotky alebo USB zariadenia.

Kompatibilita

Z dôvodu rýchlo sa meniacich technológií nemusí byť zariadenie kompatibilné so všetkými USB jednotkami, obzvlášť s USB jednotkami vyžadujúcimi inštaláciu ovládača. Používajte len USB jednotky kompatibilné s týmto zariadením.

Upozornenie

Ak so zariadením používate prenosný USB prehrávač vo forme pamäťovej USB jednotky, musí byť USB prehrávač zapnutý.

Zasunutie USB jednotky

Do USB konektora (8) (USB konektor (16) slúži len na nabíjanie, nepomýľte si konektory!) zapojte kompatibilné USB pamäťové zariadenie.

Vysunutie USB jednotky

Jemne pritlačte predný panel prstom a druhou rukou vytiahnite USB jednotku.

Prehrávanie

1. USB jednotku správne a úplne zasuňte do USB konektora. Na displeji sa zobrazí zobrazenie pre USB režim a začne sa načítavanie súborov z jednotky.

Poznámka

Sprístupnenie a načítanie súborov z USB jednotky môže v závislosti od USB jednotky a počtu súborov na nej uložených trvať určitý čas.

2. Po správnom zasunutí USB jednotky sa zariadenie ihneď automaticky prepne do režimu USB bez ohľadu na práve zvolený režim.

3. Ak chcete USB režim vypnúť, s citom vytiahnite USB jednotku zo zariadenia. Po odpojení USB jednotky sa zariadenie automaticky prepne do režimu rádia.

Prípadne je možné požadovaný režim zvoliť stláčaním tlačidla /MOD (1) na zariadení alebo MODE (22) na diaľkovom ovládaní (a to aj vtedy, keď je v zariadení zasunutá USB jednotka).

4. Spôsob prehrávania súborov z USB jednotky je identický ako pri popise o všeobecných operáciách pre prehrávanie súborov.

5. Po prehrávaní vždy odpojte USB jednotku.

VÝSTRAHA!

1) Nikdy nenechávajte v zariadení zasunutú USB jednotku, ak nechávate automobil dlhší čas zaparkovaný. Môžete trvale poškodiť zariadenie aj USB jednotku.

2) Na USB jednotku náhodne ani úmyselne nenarádzajte. Môžete trvale poškodiť zariadenie aj USB jednotku.

3) USB jednotku vyťahujte zo zariadenia s citom. Ak tak vykonáte násilu, môžete trvale poškodiť zariadenie aj USB jednotku.

4) K zariadeniu sa nikdy nepokúšajte pripojiť USB jednotku, ktorá je nadmerne veľká alebo má veľkú hmotnosť (HDD so vstavaným USB konektorom a pod). Pri takýchto jednotkách nemusí byť možné normálne fungovanie, pretože príliš zaťažíte predný panel. Navyše môžete trvale poškodiť zariadenie aj USB jednotku. Ovládacie prvky na prednom paneli tiež nemusia byť voľne dostupné.

USB špecifikácie

USB 1.1

Dátový tok: Viac než 320 kB/s

Formát: FAT12/FAT16/FAT 32. Formát NTFS nemusí byť podporovaný!

Prehrávanie súborov z pamäťovej karty SD/MMC

Zariadenie vďaka slotu pre pamäťové karty SD/MMC dokáže prehrávať aj súbory z takýchto kariet.

Kompatibilita

Z dôvodu rýchlo sa meniacich technológií nemusí byť zariadenie kompatibilné so všetkými typmi SD/SDHC/MMC kariet, obzvlášť s kartami vyžadujúcimi inštaláciu ovládača. Používajte len karty SD/SDHC/MMC kompatibilné s týmto zariadením.

Zasunutie SD/MMC karty

Do slotu pre SD/MMC kartu **TF (10)** zasuňte kompatibilnú SD/MMC pamäťovú kartu. Kartu orientujte správnym spôsobom.

Vysunutie SD/MMC karty

Jemne pritlačte predný panel prstom a druhou rukou jemne zatlačte na kartu. Keď sa karta povysunie, vytiahnite ju zo slotu.

Prehrávanie

1. Kartu správne a úplne zasuňte do slotu pre SD/MMC kartu tak, aby zacvakla.
2. Začne sa načítavanie súborov z karty. Po správnom zasunutí karty sa zariadenie ihneď automaticky prepne do režimu prehrávania z karty SD/MMC bez ohľadu na práve zvolený režim.

Poznámka

Sprístupnenie a načítanie súborov z karty môže v závislosti od karty a množstva súborov na nej uložených trvať určitý čas.

3. Ak chcete režim prehrávania z karty vypnúť, s citom vytiahnite kartu tak, že na ňu jemne zatlačíte. Keď sa karta povysunie, vytiahnite ju zo slotu. Po vybratí karty sa zariadenie automaticky prepne do režimu rádia.

Prípadne je možné požadovaný režim zvoliť stláčaním tlačidla /MOD (1) na zariadení alebo MODE (22) na diaľkovom ovládaní (a to aj vtedy, keď je v slotě vsunutá karta).

4. Spôsob prehrávania súborov z karty je identický ako pri popise o všeobecných operáciách pre prehrávanie súborov.
5. Po prehrávaní kartu zo slotu vyberte.

VÝSTRAHA!

- 1) Na kartu náhodne ani úmyselne nenarážajte, neohýňajte ju, ani ju neprelamujte. Môžete trvale poškodiť zariadenie aj kartu.
- 2) Kartu vyťahujte zo slotu s citom. Ak tak vykonáte násilu, môžete trvale poškodiť zariadenie aj kartu.
- 3) Kartu vždy zasúvajte správnym spôsobom a smerom. Nesprávnym násilným vložením môžete trvale poškodiť zariadenie aj kartu.

Iné možnosti prehrávania

Zariadenie umožňuje prehrávať zvuk aj z pripojených zariadení.

Prehrávanie z pripojeného externého audio zariadenia (AUX)

K zariadeniu je možné pripojiť externé zariadenia vybavené výstupnými audio konektormi. Na zapojenie použite vhodný voliteľný audio kábel.

Aktivovanie zdroja vstupného signálu AUX IN:

Stlačte /MOD (1) na zariadení alebo MODE (22) na diaľkovom ovládaní, kým sa neaktivuje zdroj signálu AUX. Tento zdroj sa aktivuje, len ak je do vstupného minikonektora na prednom paneli zariadenia pripojené kompatibilné externé audio zariadenie.

Podrobnosti o ovládaní pripojeného zariadenia nájdete v jeho návode na obsluhu.

Zmena farby podsvietenia displeja

Zariadenie po zapnutí mení farbu podsvietenia displeja a tlačidiel každé 3 sekundy.

Dostupných je 7 farieb. Keď chcete používať len jednu farbu, počkajte, kedy bude farba podsvietenia taká, akú chcete, a vtedy stlačte tlačidlo TR (2) na zariadení.

Farba podsvietenia sa viac nebude meniť. Ak chcete zmeny farieb znova aktivovať, znova stlačte tlačidlo TR (2).

Upozornenie:

Ak tento postup na zariadení nefunguje, dané zariadenie neobsahuje túto voliteľnú funkciu.

Bluetooth operácie

1. Ak chcete využívať funkcie Bluetooth, váš mobilný telefón musí disponovať bluetooth rozhraním, funkciami "Hands-free" a musí byť kompatibilný s týmto zariadením.
2. Ak chcete využívať funkcie Bluetooth, musíte váš mobilný telefón spárovať s týmto zariadením. Pozrite časť o párovaní ďalej. Pred párovaním a prepájaním telefónu so zariadením skontrolujte, či je jeho batéria dostatočne nabitá.
3. Párovanie vykonávajte vždy až keď bol telefón dlhší čas zapnutý.
4. Identifikácia tohto zariadenia je „AR115“ (zobrazí sa na displeji telefónu).
5. Aby bolo fungovanie optimálne, telefón neumiestňujte do väčšej vzdialenosti než 3 metre od zariadenia.
6. Medzi telefónom a zariadením nesmú byť prekážky.
7. Medzi telefónom a zariadením neumiestňujte kovové predmety ani iné prekážky.
8. Niektoré telefóny môžu disponovať úsporným režimom „Power Saving Mode“, keď je aktívny režim Bluetooth. Takýto režim na telefóne ZAKÁŽTE.
V takomto režime môže inak dochádzať k nesprávnej komunikácii medzi telefónom a zariadením.
9. Pred vykonaním odchádzajúceho alebo prichádzajúceho hovoru musí byť režim Bluetooth zapnutý.
10. Aby bola kvalita hovoru čo najvyššia, telefón umiestnite do vzdialenosti cca 1 meter od zariadenia.
11. Ak chcete odpojiť telefón od zariadenia, vypnite na telefóne funkciu Bluetooth.
12. Niektoré telefóny podporujú širokopásmový prenos zvonenia „zvonenie v rádiu“. V takomto prípade bude vyzváňací signál v rádiu rovnaký, aký je nastavený v telefóne. Niektoré telefóny však túto funkciu nepodporujú. V takomto prípade bude vyzváňací signál v rádiu štandardný.
13. Pri telefonovaní odporúčame nastaviť úroveň hlasitosti na nižšiu hodnotu. Získa sa tak vyššia kvalita zvuku. Pri vyššej hlasitosti môže vzniknúť ozvena a spätná väzba s mikrofónom.
14. Ak Bluetooth operácie nefungujú štandardne, napr. nedarí sa párovanie, nedá sa vykonať odchádzajúci hovor atď., vykonajte reset Bluetooth modulu vynutím a zapnutím zariadenia.

Prehľad ovládacích prvkov pre využívanie s funkciou Bluetooth a telefónmi

Ak chcete využívať funkcie Bluetooth, na ich ovládanie a ovládanie telefonovania môžete využívať nasledovné ovládacie prvky, ktoré majú nasledovné funkcie.

1 Tlačidlo  (12) na zariadení, (14) na DO

Stlačenie: Odmietnutie prichádzajúceho hovoru

Stlačenie počas hovoru: Ukončenie hovoru

2 Tlačidlo  (5) na zariadení, (10) na DO

Stlačenie počas zvonenia: Prijatie prichádzajúceho hovoru

Zatlačenie a pridržanie: Prenesenie hovoru z rádia späť do telefónu počas hovoru.

Bluetooth profily podporované týmto zariadením

HSP (Head Set Profile)

HFP (Hands Free Profile)

A2DP (Advanced Audio Distribution Profile)

AVRCP (Audio/Video Remote Control Profile)

Bluetooth funkcie podporované týmto zariadením

1 Bluetooth Hands-Free volanie s mobilným telefónom kompatibilným s profilmi HSP a HFP.

2 Volanie z mobilného telefónu cez bezdrôtové Bluetooth rozhranie.

3 Počúvanie hudby cez bezdrôtové Bluetooth rozhranie z audio zariadenia alebo mobilného telefónu kompatibilného s profilmi A2DP a AVRCP.

Bluetooth operácie

Párovanie

Párovanie mobilného telefónu so zariadením systémom Bluetooth

Poznámky:

- o Párovanie je potrebné pri prvom prepájaní tohto zariadenia s iným Bluetooth zariadením.
- o Po spárovaní už opätovné párovanie nebude potrebné. Pri ďalšom prepájaní sa iné zariadenie s týmto zariadením prepája cez Bluetooth rozhranie automaticky.
- o Toto zariadenie sa dokáže spárovať s viacerými Hands-free a/alebo audio zariadeniami.
- o Ak spárované Bluetooth zariadenie disponuje HFP (Hands Free Profile) aj A2DP (Advance Audio Distribution Profile) profilom, obidva profily sa spárujú automaticky súčasne.

Párovanie zo strany mobilného telefónu

- o Zapnite rozhranie Bluetooth na vašom telefóne (spôsob pozrite v návode na obsluhu vášho telefónu).
- o Vyhľadajte zoznam nájdených Bluetooth zariadení na vašom telefóne (spôsob pozrite v návode na obsluhu vášho telefónu).
- o Na displeji telefónu by sa malo zobraziť zariadenie „AR115“. Zvoľte zariadenie „AR115“ a pokračujte v párovaní.
- o A sa na telefóne zobrazí výzva na zadanie kódu, zadajte kód "0000". Tento kód musí byť potom na obidvoch zariadeniach rovnaký.
- o Ak bolo párovanie úspešné, na displeji bude svietiť ikona BT, keď bude zvolený vstupný režim Bluetooth. Ak nedošlo k žiadnemu spárovaní, v tomto režime bude ikona BT blikať. Automaticky sa na displeji obnoví predošlý režim.

Poznámky

- o Ak je počas párovania toto zariadenie prepojené s iným Bluetooth zariadením, ďalšie (tretie) Bluetooth zariadenie toto zariadenie nenájde. Ak chcete toto zariadenie vyhľadať tretím zariadením, najskôr odpojte od tohto zariadenia druhé Bluetooth zariadenie.

Prepojenie Bluetooth systému

Zariadenie disponuje funkciou automatického prepojenia. Niekedy je však potrebné vykonať prepojenie manuálne. Napr. v nasledovných prípadoch;

- o Telefón je mimo dosah (2 metre od zariadenia). Prepojenie sa stratí a zrovna prichádza hovor, alebo sa počas hovoru užívateľ vzdialil s telefónom ďalej než 2 metre od zariadenia a vrátil sa. Ak chce užívateľ preniesť zvuk hovoru z telefónu späť do zariadenia, musí tak urobiť manuálne. Prepojenie je možné len so spárovanými zariadeniami!
- Na opätovné vytvorenie spojenia použite Menu a zvoľte položku pre opätovné pripojenie.

Odpojenie Bluetooth systému

Bluetooth zariadenie môžete odpojiť nasledovným spôsobom:

- o Na telefóne vypnite Bluetooth funkciu. Telefón sa odpojí od tohto zariadenia.

Prichádzajúci hovor

Prijatie prichádzajúceho hovoru

- o Ak sa zaznamená prichádzajúci hovor, na displeji sa zobrazí číslo volajúceho a bude zaznievať zvonenie.
- o Hovor prijmete stlačením tlačidla  (5).

Poznámka:

- Zvuk počúvaného zdroja zvuku sa vypne a zaznieva zvonenie, kým na hovor neodpoviete. Pri prehrávaní z médií sa prehrávanie pozastaví. Po prijatí hovoru sa zvuk hovoru reprodukuje z reroduktorov v automobile. Hovorte smerom do zabudovaného mikrofónu v autorádiu.
- o Otáčaním otočného ovládača nastavenia hlasitosti môžete nastaviť hlasitosť hovoru.
- o Hovor ukončíte stlačením tlačidla  (12). Hovor sa ukončí a automaticky sa zapne zvuk a obnoví sa predošlý zdroj zvuku.

Poznámky

- o Ak hovor prichádza v pohotovostnom režime (zapalovanie zapnuté, zariadenie vypnuté), zariadenie sa automaticky zapne.

Ukončenie hovoru

- o Hovor ukončíte stlačením tlačidla  (12). Zariadenie automaticky obnoví predchádzajúci režim.

Odmietnutie prichádzajúceho hovoru

- o Prichádzajúci hovor môžete odmietnuť stlačením tlačidla  (12).

Poznámka



Zvuk počúvaného zdroja zvuku sa vypne a zaznieva zvonenie, kým na hovor neodpoviete. Po stlačení  (12) sa zapne zvuk a obnoví sa predošlý zdroj zvuku.

Odchádzajúci hovor

Vykonanie odchádzajúceho hovoru

- o Hovor vykonajte z mobilného telefónu. Zvolte číslo zo zoznamu.
- o Po zadaní čísla stlačením  (5) začnete vytáčanie.

Poznámky

- o Zvuk počúvaného zdroja zvuku sa vypne po stlačení tlačidla  (5).
- o Otáčaním otočného ovládača pre nastavenie hlasitosti môžete nastaviť hlasitosť hovoru.
- o Hovor ukončíte stlačením  (12). Automaticky zapne zvuk a obnoví sa predošlý zdroj zvuku.
- o Ak počas hovoru vypnete zapalovanie, hovor bude pokračovať. Po skončení hovoru musíte stlačením  (12) vypnúť hovor a aj zariadenie.

Prenos hovoru

Prenos hovoru zo zariadenia späť do telefónu

- o Počas hovoru zatlačte a pridržte tlačidlo  (5).
Zvuk hovoru sa preniesie zo zariadenia späť do telefónu, ak napr. potrebujete súkromie.

Poznámky

- o Ak vykonávate odchádzajúci hovor, ak volaný účastník hovor ešte neprijal, nie je možné hovor preniesť. Hovor môžete preniesť, až keď ho volaný prijme.
- o V závislosti od typu telefónu môže prenos hovoru trvať rôzny čas. Pri niektorých telefónoch sa hovor nemusí preniesť.
- o Nie je možné preniesť hovor z telefónu späť do tohto zariadenia.

Tok Bluetooth audio signálu A2DP (Advanced Audio Distribution Profile)

Prostredníctvom tohto zariadenia je možné reprodukovat' zvuk z iného spárovaného a prepojeného Bluetooth audio zariadenia, ktoré podporuje profil A2DP (Advanced Audio Distribution Profile) Bluetooth technológie.

Prepojenie Bluetooth audio zariadenia s týmto zariadením

Pred prehrávaním z iného Bluetooth audio zariadenia (mobilný telefón) je nutné najskôr zariadenie spárovať a prepojiť s týmto zariadením.

- o Postup párovania pozrite v časti o párovaní.
- o Postup prepájania pozrite v časti o prepájaní.
- o Ak spárované Bluetooth zariadenie disponuje HFP (Hands Free Profile) aj A2DP (Advanced Audio Distribution Profile) profilom, obidva profily sa spárujú automaticky súčasne. Napr. ak mobilný telefón disponuje HFP (Hands Free Profile) aj A2DP (Advanced Audio Distribution Profile) profilom a tento mobilný telefón je už pre profil HFP s týmto zariadením spárovaný, párovanie pre profil A2DP nie je potrebné.

Reprodukcia zvuku z iného Bluetooth audio zariadenia prostredníctvom tohto zariadenia

- o Bluetooth audio zariadenie spárujte a prepojte s týmto zariadením. Postup párovania pozrite v časti o párovaní. Postup prepájania pozrite v časti o prepájaní.
- o Stlačte tlačidlo MODE (8) na zaradení alebo MODE na diaľkovom ovládaní, kým sa na displeji nezobrazí "BT".

Upozornenie!

Aby bol možný tok Bluetooth audio signálu z iného audio zariadenia, je nutné najskôr zvolit' režim "BT". V inom režime nebude funkcia toku Bluetooth audio signálu (A2DP) fungovať.

Ak k zariadeniu nie je pripojené žiadne audio zariadenie, po prepnutí do režimu BT sa nemôže rerodukovať žiadny zvuk cez Bluetooth rozhranie.

- o Ak k zariadeniu je pripojené dané audio zariadenie, po prepnutí do režimu "BT" je možné prehrávať skladby z pripojeného Bluetooth audio zariadenia prostredníctvom tohto zariadenia. Informácie o ovládaní prehrávania na Bluetooth audio zariadení nájdete v jeho návode na obsluhu.

Ovládanie iného Bluetooth audio zariadenia prostredníctvom tohto zariadenia AVRCP (Audio Video Remote Control Profile)

Prostredníctvom tohto zariadenia je možné ovládať iné spárované a prepojené Bluetooth audio zariadenie (mobilný telefón), ktoré podporuje profil AVRCP (Audio Video Remote Control Profile) Bluetooth technológie.

Podporované funkcie sú:

1 Spustenie prehrávania

Po prepnutí do režimu "BT" toto zariadenie automaticky odošle do iného spárovaného a prepojeného Bluetooth audio zariadenia cez profil AVRCP príkaz na prehrávanie.

Príkaz na prehrávanie sa líši podľa pripojeného Bluetooth audio zariadenia. Ak pripojené Bluetooth audio zariadenie po prepnutí tohto zariadenia do režimu "BT" nespustí prehrávanie, bude nutné spustiť prehrávanie priamo na pripojenom Bluetooth audio zariadení.

2 Prepínanie skladieb

Použite tlačidlá prepínania skladieb vzad/vpred ◀◀/▶▶ na zariadení alebo na diaľkovom ovládaní na prepínanie prehrávaných skladieb v telefóne.

3 Pauza/Prehrávanie

Použite tlačidlo 1/▶|| (17) na zariadení alebo 1 ▶|| (4) na diaľkovom ovládaní na spustenie rehrávania/pozastavenie prehrávania v pripojenom telefóne.

4 Nastavenie hlasitosti

Použite otočný ovládač na tomto zariadení.

5 Vypnutie zvuku

Použite tlačidlo MUTE (15) na diaľkovom ovládaní.

6 Zastavenie prehrávania

Tlačidlom ⏻/MOD (1) na tomto zariadení prepnete na iný zdroj zvuku.

Ovládanie cez profil AVRCP sa líši podľa konkrétneho pripojeného Bluetooth audio zariadenia. Iné než uvedené operácie je potrebné vykonávať priamo na pripojenom Bluetooth audio zariadení.

Hands-free telefonovanie počas toku Bluetooth audio signálu

Ak je pripojené prehrávacie Bluetooth audio zariadenie mobilný telefón, počas toku Bluetooth audio signálu sú dostupné všetky Hands-free telefonické funkcie (prijatie/odmietnutie/volanie atď.).

Odpojenie pripojeného Bluetooth audio zariadenia

Bluetooth audio zariadenie môžete od tohto zariadenia odpojiť vynútením Bluetooth rozhrania na telefóne.

Riešenie problémov

Nasledujúci prehľad pomôže nájsť príčinu problému, ktorý sa môže vyskytnúť pri používaní zariadenia. Než začnete vykonávať odporúčané úkony, skontrolujte správnosť prepojení a ovládania.

Všeobecne

Ovládacie prvky nepracujú.

Skontrolujte zapojenia.

Nepočuť zvuk.

Nastavte hlasitosť.

Zrušte funkciu vypnutia zvuku.

Ak máte pripojené iba dva reproduktory, nastavte vyváženie predných a zadných reproduktorov do stredovej polohy.

Obsah pamäte je vymazaný.

Opäť uložte do pamäte všetky nastavenia.

Bol odpojený kábel napájania alebo autobatéria.

Kábel napájania nie je správne pripojený.

Uložené stanice a nastavenie hodín je vymazané.

Poistka sa prepálila. Vymeňte poistku a znova vykonajte nastavenia.

Pri prepínaní kľúča zapalovania do polôh ON, ACC, alebo OFF sa ozýva rušivý zvuk.

V konektore napájania príslušenstva v automobile nie sú správne prepojené káble.

Zariadenie nie je napájané.

Skontrolujte zapojenia. Ak je všetko v poriadku, skontrolujte poistku.

Elektrická výsuvná anténa sa nevysunie.

Elektrická anténa nie je vybavená spínacím relé.

Skontrolujte zapojenie elektrickej výsuvnej antény.

Zvuk

Nie je počuť zvuk.

- , Prepojovací kábel nie je pevne pripojený.
- , Prepojovací kábel je poškodený.
- , Audio prepojovací kábel je poškodený. Vymeňte ho za nový.
- , Zariadenie je prepnuté v režime pauzy alebo. Stlačením 1/▶|| obnovíte štandardné prehrávanie.
- , Zariadenie je v režime rýchleho posuvu vpred alebo vzad. Stlačením 1/▶|| obnovíte štandardné prehrávanie.
- , Skontrolujte zapojenie reproduktorov.

Zvuk nie je kvalitný (šumí).

- , Skontrolujte, či sú reproduktory a komponenty pripojené správne.
- , Skontrolujte, či sa prepojovacie káble nenachádzajú v blízkosti transformátora alebo motora.
- , Koncovka kábla a konektor sú znečistené. Vyčistite ich handričkou navlhčenou v liehu.

Prevádzka

Dialkové ovládanie nefunguje.

- , Medzi diaľkovým ovládaním a zariadením sú prekážky.
 - , Vzdialenosť medzi diaľkovým ovládaním a zariadením je príliš veľká.
 - , Dialkové ovládanie nesmerujete na senzor diaľkového ovládania na zariadení.
 - , Batéria v diaľkovom ovládaní je slabá.
-

Zariadenie nepracuje správne.

, Statická elektrina, atď. môže mať vplyv na správnosť prevádzky zariadenia. Zariadenie odpojte od napájania, po cca minúte ho znova zapojte a potom ho opätovne zapnite

Príjem rozhlasu

Nie je možné naladiť uložené stanice.

Do pamäte uložte správne frekvencie.

Vysielaný signál je príliš slabý.

Stanice nie sú dostupné.

Zvuk je rušený šumom.

Skontrolujte zapojenie autoantény.

Automatické ladenie nie je možné.

Vysielaný signál je príliš slabý.

Naladte stanicu manuálne.

Bluetooth

Nie je možné spárovať telefón a zariadenie.

Na telefóne potvrdte zariadenie AR115 a zadajte rovnaký kód na oboch zariadeniach.

Telefón nie je kompatibilný so zariadením.

Nie je možné vykonať prepojenie.

Telefón nie je kompatibilný so zariadením.

Dôležité upozornenie!

Aj napriek tomu, že je váš telefón kompatibilný, z dôvodu verzie firmvéru, nevhodných podmienok, aktualizácie a pod., nemusí s týmto zariadením spoľahlivo spolupracovať, alebo s ním nemusí spolupracovať vôbec.

Nejedná sa o poruchu zariadenia!

V prípade, že sa vám problém nepodarí odstrániť ani po vykonaní odporúčaných opatrení, kontaktujte predajcu.

Výrobca:

ORAVA retail 1, a.s.
Seberínho 2
821 03 Bratislava
Slovenská republika

Dovozca:

ORAVA retail 1, a.s.
Seberínho 2
821 03 Bratislava
Slovenská republika

ORAVA distribution CZ, s.r.o.
Ostravská 494
739 25 Sviadnov
Česká republika

POKYNY A INFORMÁCIE O ZAOBCHÁDZANÍ S POUŽITÝM OBALOM

Použitý obalový materiál odložte na miesto určené obcou na ukladanie odpadu.

LIKVIDÁCIA POUŽITÝCH ELEKTRICKÝCH A ELEKTRONICKÝCH ZARIADENÍ



Tento symbol na produktoch alebo v sprievodných dokumentoch znamená, že použité elektrické a elektronické výrobky sa nesmú pridať do bežného komunálneho odpadu. Pre správnu likvidáciu, obnovu a recykliáciu odovzdajte tieto výrobky na určené zberné miesta.

Alternatívne v niektorých krajinách Európskej únie alebo iných európskych krajinách môžete vrátiť svoje výrobky miestnemu predajcovi pri kúpe ekvivalentného nového produktu. Správnu likvidáciu tohto produktu pomôžete zachovať cenné prírodné zdroje a napomáhate prevencii potenciálnych negatívnych vplyvov na životné prostredie a ľudské zdravie, čo by mohli byť dôsledky nesprávnej likvidácie odpadov. Ďalšie podrobnosti si vyžiadajte od miestneho úradu alebo najbližšieho zberného miesta. Pri nesprávnej likvidácii tohto druhu odpadu môžu v súlade s národnými predpismi udelené pokuty.

Pre podnikové subjekty v krajinách Európskej únie

Ak chcete likvidovať elektrické a elektronické zariadenia, vyžiadajte si potrebné informácie od svojho predajcu alebo dodávateľa.

Likvidácia v ostatných krajinách mimo Európskej únie

Tento symbol je platný v Európskej únii. Ak chcete tento výrobok zlikvidovať, vyžiadajte si potrebné informácie o správnom spôsobe likvidácie od miestnych úradov alebo od svojho predajcu.



Tento výrobok zodpovedá všetkým základným požiadavkám smerníc EÚ, ktoré sa naň vzťahujú.

VYHLÁSENIE O ZHODE

Skrátené znenie Vyhlásenia o zhode:

Spoločnosť ORAVA retail 1, a.s. týmto vyhlasuje, že zariadenie AR-115 vyhovuje základným požiadavkám a iným relevantným podmienkam smernice Európskeho parlamentu a Rady č.2014/53/EU. Plný text vyhlásenia o zhode sa nachádza na internetovej stránke: www.orava.eu

Technické údaje

MP3/WMA prehrávač

Systém	MP3/WMA kodek
Frekvenčný rozsah	100 – 10000 Hz
Počet kanálov	2 stereo kanály
Oddelenie kanálov	Viac ako 50 dB
Odstup signál-šum	Viac ako 50 dB

Audio

Výstupný výkon	4 x 25 W (max)
Zaťažovacia impedancia	4 – 8 Ohm
Linkový výstup (2x RCA)	1200 mV (MAX)

Vstup AUX

Skreslenie	0,5 %
Frekvenčný rozsah	100 – 10000 Hz
Konektory	1x vstupný audio minikonektor

Tuner

Pásmo FM

Ladiaci rozsah	87,5 – 108,0 MHz
Medzifrekvencia	10,7 MHz
Citlivosť	Menej ako 26 dB
Oddelenie kanálov	Viac ako 45 dB
Odstup signál-šum	Viac ako 45 dB
Skreslenie	1,5%

Bluetooth

Príkon	200mA, max.
Výstupný výkon	0 dBm (Klasif. II)
Frekvenčné pásmo	2,4 GHz ~ 2,4835 GHz, pásmo ISM
Dosah	3 m (voľné priestranstvo)
Štandard	Špecifikácie Bluetooth 5.0

Všeobecne

Prevádzková teplota	-10°C až +60°C
Skladovacia teplota	- 30°C až +80°C
Prevádzková vlhkosť	45% až 80% RV
Napájanie	DC 12 V (z autobatérie)
Polarita	Uzemnený záporný pól (-)
Prevádzkové napätie	DC 10,8 – 16 V (z autobatérie)
Max. prúdová záťaž	10 A
Impedancia reproduktorov	4 – 8 Ohm
Výkon	4 x 25 W (max)

Právo na zmeny vyhradené!