

Sáčkový vysavač

**orava**

# Volcano 1

Návod k obsluze/Záruka

CZ



CE

Volcano 1

# Určený účel použití zařízení

Zařízení - vysavač pro domácnost, napájený ze sítě, podlahový -, je určeno výhradně pro suché vysávání prachových částic a běžných domácích nečistot (např. vláken, chloupků, vlasů apod.) ze suchých povrchů, v rozsahu, který je stanoven technickými a provozními parametry a funkcemi, bezpečnostními a uživatelskými pokyny a vnějšími vlivy provozního prostředí.

Elektrické spotřebiče ORAVA jsou vyrobeny podle poznatků současného stavu techniky a uznávaných bezpečnostně technických pravidel. Přesto může nesprávným a neodborným používáním nebo používáním v rozporu s určením vzniknout nebezpečí poranění nebo ohrožení života uživatele nebo třetí osoby, resp. poškození zařízení a jiných věcných hodnot.

## 1. VŠEOBECNÉ BEZPEČNOSTNÍ POKYNY A UPOZORNĚNÍ

- Tento dokument obsahuje důležité bezpečnostní pokyny a upozornění pro bezpečný, správný a hospodárny provoz elektrického zařízení. Jejich dodržování pomáhá uživateli vyhnout se rizikům, zvýšit spolehlivost a životnost výrobku.
- V tomto dokumentu je v textových částech použit obecný termín výrobek, jako: elektrické zařízení - je jakékoli zařízení používané pro výrobu, přeměnu, přenos, rozvod nebo použití elektrické energie.
- Z hlediska účelu použití elektrické energie bude pojem elektrické zařízení v užším slova smyslu zahrnovat následující kategorie:
  - Elektrické domácí spotřebiče,
  - Informační a komunikační zařízení,
  - Spotřební elektroniku,
  - Osvětlovací zařízení,
  - Elektrické a elektronické nástroje,
  - Hračky a zařízení na sportovní a rekreační účely,
  - Zdravotnické zařízení (pomůcky),
  - Přístroje pro monitorování a kontrolu,
  - Prodejní automaty.

### 1.1 Všeobecné bezpečnostní pokyny

- Před uvedením zařízení do provozu vám doporučujeme pozorně si prostudovat návod k obsluze a zařízení obsluhovat podle stanovených pokynů!
- Bezpečnostní pokyny a upozornění uvedená v tomto návodu nezahrnují všechny možné podmínky a situace, ke kterým může při používání zařízení dojít. Uživatel musí pochopit, že faktorem, který nelze zabudovat do žádného z výrobků, je osobní odpovědnost a opatrnost. Tyto faktory tedy musí být zajištěny uživateli obsluhujícími toto zařízení.
- Nedodržením bezpečnostních pokynů a upozornění výrobce neodpovídá za jakékoliv vzniklé škody na zdraví nebo majetku!
- Návod k obsluze udržujte podle možnosti v blízkosti po celou dobu jeho životnosti. Návod k obsluze vždy uchovávejte spolu se spotřebičem pro jeho použití v budoucnu a použití novými uživateli.
- Zařízení používejte pouze pro zamýšlený účel a způsobem, který je stanovený výrobcem.
- Zařízení je určeno pro používání v domácnosti a v podobných vnitřních prostorách určených k bydlení bez zvláštního zaměření.

- Tento spotřebič je určen kromě použití v domácnosti i na následující způsoby použití:
  - V obchodech, kancelářích a ostatních podobných pracovních prostředích;
  - V hospodářských budovách;
  - V hotelech, motelech a ostatních obytných prostředích;
  - V zařízeních poskytujících nocleh se snídaní.
- Nejde o profesionální zařízení na komerční použití.
- Neměňte technické parametry a vlastnosti zařízení neautorizovanou změnou či úpravou jakékoliv části zařízení.
- Výrobce neodpovídá za škody způsobené během přepravy, nesprávným používáním, poškozením nebo zničením zařízení vlivem nepříznivých povětrnostních podmínek.

## 1.2 Bezpečnost provozního prostředí

- Nepoužívejte zařízení v průmyslovém prostředí ani ve venkovním prostředí!
- Zařízení nevystavujte účinkům:
  - Zdrojů nadměrného tepla nebo otevřeného ohně,
  - Kapající nebo stříkající vody,
  - Vibrací a nadměrného mechanického namáhání,
  - Hmyzu, živočichů a rostlinstva,
  - Agresivních a chemických látek.
- Provozní prostředí zařízení musí být vždy v souladu se stanovenými základními charakteristikami.
- Charakteristiky provozního prostředí:
  1. Teplota okolí:  $+5 \div +40$  °C
  2. Vlhkost:  $5 \div 85\%$
  3. Nadmořská výška:  $\leq 2\ 000$  m
  4. Výskyt vody: občasná kondenzace vody nebo výskyt vodní páry
  5. Výskyt cizích těles: množství a druh prachu jsou nevýznamné
  6. Stupeň ochrany krytem: min. IP20 (zařízení je chráněno před dotykem nebezpečných částí prstem ruky a nechráněné proti účinkům vody)
- Tento stupeň ochrany krytem není označen na výrobku a v technických parametrech uvedených v návodu k obsluze.
- Pokud je stupeň ochrany krytem u výrobku odlišný od stupně IPX0, tento údaj je pak uveden na štítku zařízení, případně i v technických parametrech návodu k obsluze.
- Ostatní charakteristiky provozního prostředí v domácnosti (mechanické namáhání - rázy a vibrace, výskyt rostlinstva, živočichů, povětrnostních vlivů ...) jsou z hlediska účinku na správné a bezpečné používání elektrických zařízení zanedbatelné.

### 1.3 Elektrická bezpečnost

- Před prvním připojením elektrického spotřebiče do napájecí sítě zkontrolujte, zda síťové napětí uvedené na štítku spotřebiče odpovídá napětí síťové zásuvky v domácnosti.
- Elektrický spotřebič je určen k napájení z elektrické sítě 1/N/PE ~ 230 V 50 Hz.
- Elektrická bezpečnost spotřebiče je zaručena výhradně pouze v případě správného zapojení do elektrické sítě.
- Elektrické zařízení třídy ochrany I jsou vybaveny ochranou proti úrazu elektrickým proudem prostředky ochranného uzemnění neživých částí, které se mohou stát při poruše zařízení nebezpečně živými. Taková zařízení připojujte vždy pouze do řádně nainstalovaných síťových zásuvek, které jsou vybaveny ochranným uzemněním a mají správně připojen vodič ochranného uzemnění.

Jsou to všechna elektrická zařízení vybavena třívodičovým napájecím přívodem.

- Elektrická zařízení třídy ochrany II jsou vybaveny ochranou proti úrazu elektrickým proudem dvojitou izolací nebo zesílenou izolací nebezpečných živých elektrických částí. Zařízení třídy ochrany II nesmí být vybaveno prostředky pro připojení ochranného uzemnění.
- Jsou to všechna elektrická zařízení vybavena dvouodičovým napájecím přívodem.
- Elektrická zařízení třídy ochrany III jsou taková zařízení, která jsou napájena pomocí zdroje malého bezpečného napětí (baterií nebo akumulátorem) a nepředstavují z hlediska úrazu elektrickým proudem pro uživatele žádné nebezpečí.
- Pro zajištění zvýšené bezpečnosti proti nebezpečí úrazu elektrickým proudem při používání elektrických spotřebičů laiky se doporučuje nainstalovat do obvodu elektrického napájení pro zásuvky s jmenovitým proudem nepřesahujícím 20 A proudový chránič (RCD) s jmenovitým vybavovacím proudem nepřevyšujícím 30 mA.

O zajištění bezpečnosti a správnosti elektrické instalace se poraďte s kvalifikovaným elektrikářem.

- Používejte výhradně pouze napájecí kabel se zástrčkou (síťovou šňůru), který byl dodán spolu se zařízením a kompatibilní se síťovou zásuvkou. Použití jiného kabelu může vést k požáru nebo úrazu elektrickým proudem.
- Elektrický spotřebič vždy připojujte do snadno přístupné síťové zásuvky. V případě vzniku provozní poruchy je nutné spotřebič co nejdříve vypnout a odpojit od síťového napájení.
- Napájecí kabel a síťová vidlice musí vždy zůstat snadno přístupné pro bezpečné odpojení elektrického spotřebiče od napájení z elektrické sítě.
- Napájecí kabel/síťovou šňůru neodpojujte taháním za kabel/šňůru. Odpojení proveďte vytažením přívodu za vidlici napájecího kabelu/síťové šňůry.
- Pokud použijete prodlužovací napájecí kabel, zkontrolujte, zda celkový jmenovitý výkon všech zařízení připojených k prodlužovacímu napájecímu kabelu nepřevyšuje max. proudové zatížení prodlužovacího kabelu.
- Pokud musíte použít prodlužovací napájecí kabel nebo napájecí blok, zajistěte, aby byl prodlužovací napájecí kabel nebo napájecí blok připojen k elektrické zásuvce, a ne k dalšímu prodlužovacímu napájecímu kabelu nebo napájecímu bloku. Prodlužovací napájecí kabel nebo napájecí blok musí být určen pro uzemněné elektrické zástrčky a zapojen do řádně uzemněné elektrické zásuvky.

- Zástrčka napájecího kabelu spotřebiče musí být kompatibilní se síťovou zásuvkou. Nikdy nepoužívejte žádné adaptéry ani jiným způsobem zásuvku neupravujte. Nepoužívejte nevhodné a poškozené zásuvky!
- Abyste předešli elektrickému šoku, připojte napájecí kabely zařízení do řádně uzemněných elektrických zásuvek. Pokud je zařízení vybaveno napájecím kabelem s 3-pólovou zástrčkou, nevyužívejte adaptéry, které nemají uzemňující prvek, ani neodstraňujte zemnicí prvek ze zástrčky nebo adaptéru.
- Neohýbejte, nemačkejte nebo jiným způsobem nevystavujte napájecí kabel/síťovou šňůru spotřebiče působení mechanického namáhání ani vnějším zdrojům tepla. Poškození napájecího kabelu může vést k úrazu elektrickým proudem.
- Při poškození napájecího kabelu spotřebič odpojte od elektrické sítě a dále nepoužívejte.
- Pokud je napájecí kabel/síťová šňůra poškozená, musí ji vyměnit výrobce, jeho servisní služba nebo podobně kvalifikovaná osoba, aby se předešlo nebezpečí úrazu elektrickým proudem.
- Elektrický spotřebič, jakož i napájecí kabel a síťovou zásuvku pravidelně kontrolujte a udržujte v čistotě. Vidlici napájecího kabelu pravidelně odpojujte a podle potřeby čistěte. Znečištění prachem nebo jinými látkami může způsobit narušení izolačního stavu a následně požár.
- Elektrický spotřebič nevystavujte působení vody nebo vlhkému prostředí. Vniknutí vody do spotřebiče zvyšuje riziko úrazu elektrickým proudem. Pokud je napájecí kabel mokrá nebo do spotřebiče vnikla voda, okamžitě jej odpojte od elektrické sítě. Pokud je spotřebič připojen k síťové zásuvce a je to možné, vypněte napájení na elektrickém jističi ještě před pokusem o odpojení napájení. Pokud vytažujete mokré kabely ze živého zdroje napájení, buďte nanejvýš opatrní.
- Pokud při instalaci (připojování) elektrického zařízení dochází k demontáži ochranných krytů, tak po ukončení instalace nesmí být jeho elektrické části přístupné uživatelům.

#### **1.4 Bezpečnost osob**

- Tento spotřebič je určen k používání a obsluhu osobami bez elektrotechnické kvalifikace - laiky, podle pokynů stanovených výrobcem.
- K obsluze zařízení náleží činnosti, jako je zapínání a vypínání zařízení, uživatelská manipulace a nastavování provozních parametrů, vizuální nebo sluchová kontrola zařízení a uživatelské čištění a údržba.
- Tento spotřebič mohou používat děti od 8 let a osoby se sníženými fyzickými, smyslovými nebo duševními schopnostmi nebo s nedostatkem zkušeností nebo znalostí, pokud jsou pod dozorem nebo dostali pokyny týkající se bezpečného používání spotřebiče a porozuměli nebezpečí, které je s tím spojené.
- Děti si nesmí hrát se spotřebičem.
- Čištění a údržbu uživatelem nesmí provádět děti bez dozoru.
- Během používání a provozu udržujte spotřebič vždy mimo dosah dětí. Nezapomeňte na to, že spotřebič je možné stáhnout i za volně přístupnou síťovou šňůru.
- Při obsluze elektrického spotřebiče vždy dbejte zvýšené opatrnosti! Nepoužívejte elektrický spotřebič, pokud jste nadměrně unavení, pod vlivem léků nebo omamných látek snižujících pozornost a soustředění.
- Nepozornost při obsluze může vést k vážnému zranění.

## 1.5 Čištění, údržba a opravy

- Běžné uživatelské čištění a údržbu elektrického spotřebiče provádějte jen doporučeným způsobem. K čištění nepoužívejte rozpouštědla ani drsné čisticí předměty. Znečištění a viditelné skvrny od dotyku prstů, resp. rukou je možné vyčistit použitím čisticích saponátů, určené speciálně k čištění domácích spotřebičů.
  - Pokud elektrický spotřebič nepoužíváte, čistíte jej, nebo když se na spotřebiči vyskytla závada, spotřebič vždy odpojte od napájení z elektrické sítě.
  - Elektrické spotřebiče, které se po používání čistí a nejsou určeny k úplnému ani částečnému ponoření do vody nebo jiné kapaliny, chraňte před účinky kapající a/nebo stříkající vody a před ponořením.
  - Elektrické domácí spotřebiče stejně jako všechny ostatní technická zařízení podléhají vlivům okolního provozního prostředí a přirozenému opotřebení. Vzhledem k tomu, že na elektrické spotřebiče používané v domácnosti laiky není stanoven právní rámec pravidelné údržby, výrobce doporučuje, aby uživatel nechal spotřebič zkontrolovat a odborně vyčistit alespoň 1-krát za rok v odborném servisu.
  - Takovým postupem lze dosáhnout udržení bezpečnosti, provozní spolehlivosti a zvýšení doby provozní životnosti zařízení.
  - Elektrický spotřebič nerozebírejte! Spotřebič pracuje s nebezpečným napětím. Z toho důvodu vždy při uživatelské údržbě spotřebič vypněte a odpojte jej z napájecí sítě. V případě poruchy přenechejte opravu autorizovanému servisu.
  - Než zavoláte servis:
    1. Ověřte si, že jestli nejste schopni sami odstranit provozní poruchu postupem popsaným v kapitole „Odstraňování provozních poruch“.
    2. Vypněte a zapněte spotřebič, abyste se přesvědčili, zda se porucha znovu objeví.
    3. Pokud i po uvedených činnostech závada spotřebiče přetrvává, zavolejte nejbližší odborný servis.
  - Elektrický spotřebič nikdy svépomocí neopravujte!
  - Neautorizovaný, nekvalifikovaný a neodborný zásah do elektrického spotřebiče může mít za následek úraz elektrickým proudem nebo jiné vážné zranění.
  - Záruční, ale i pozáruční opravu elektrického spotřebiče svěřte jen příslušnému kvalifikovanému odborníkovi(†).
- (†) Příslušný kvalifikovaný odborník: prodejní oddělení výrobce nebo dovozce nebo osoba, která je kvalifikovaná a oprávněna vykonávat tento druh činnosti se schopností vyhnout se všem nebezpečím.

## 2. Speciální bezpečnostní pokyny. Čtěte pozorně!

- Elektrické zařízení je navrženo a vyrobeno takovým způsobem, aby umožňovalo bezpečnou obsluhu a používání osobami bez odborné kvalifikace. I navzdory všem opatřením, které byly výrobcem provedeny pro bezpečné používání, obsluha a používání nesou s sebou určitá zbytková rizika a s nimi spojené možné nebezpečí.
- Pro upozornění na možné nebezpečí byly na zařízení a v průvodní dokumentaci použity následující symboly a jejich význam:



Tento symbol upozorňuje uživatele, že zařízení pracuje s nebezpečným elektrickým napětím. Ze zařízení neodnímejte ochranné kryty.

Při nedodržení bezpečnostních pokynů při používání a obsluze zařízení hrozí:

Nebezpečí úrazu elektrickým proudem!

Nebezpečí vážného zranění nebo ohrožení života!



Tento symbol upozorňuje uživatele, že při nedodržení bezpečnostních pokynů při používání a obsluze zařízení hrozí:

Nebezpečí vážného zranění nebo ohrožení života!

Nebezpečí poškození zařízení nebo jiné škody na majetku!



Tento symbol znamená, že výrobek je vyhotoven s dvojitou izolací mezi nebezpečnými živými částmi (částmi s nebezpečným napětím z napájecí sítě) a částmi, které jsou přístupné při běžném používání.

### Přeprava/Přenášení

- Při přepravě a použití např. přepravního vozíku dbejte na opatrnost při pohybu, aby nedošlo k převrnutí zařízení.
- Zařízení přeppravujte/přenášejte až po důkladné obhlídce prostoru a trasy, které musí být bez překážek.
- Zařízení přenášejte až po odpojení síťového napájení.
- Zařízení je při používání určeno k položení na podlahu.
- Zařízení při používání vždy přenášejte uchopením za držadlo. Zařízení nepřenášejte za sací hadici a neposunujte a nepřenášejte jej za síťovou šňůru. Hrozí nebezpečí vážného zranění nebo ohrožení života!  
Hrozí nebezpečí poškození zařízení!

## **Rozbalení/Obaly**

- Zařízení a příslušenství před jeho uvedením do provozu vybalte a zbavte všechny jeho části zbytků obalových materiálů, etiket a štítků. Obalové materiály odložte na bezpečné místo, především mimo dosah dětí a nezpůsobitelných osob, nebo jejich bezpečně zlikvidujte. Hrozí nebezpečí vážného zranění! Hrozí nebezpečí udušení!

## **Kontrola/Uvedení do provozu**

- Zařízení před jeho uvedením do provozu očistěte podle pokynů uvedených v části "Uvedení do provozu", resp. "Čištění".
- Zařízení (tělo s elektrickými částmi) a napájecí kabel se zástrčkou nikdy nečistěte způsobem, při kterém by mohlo dojít k natečení kapaliny do zařízení.
- Tyto části očistěte pouze vlhkým hadříkem a otřete do sucha nebo nechte uschnout.
- Čištění zařízení provádějte jen tehdy, pokud je vypnuto a odpojeno z napájení z elektrické sítě.
- Doporučujeme provést prvotní i následné pravidelné kontroly zařízení.
- Zařízení používejte pouze s požadovanými filtry a příslušenstvím!
- Zařízení nikdy nepoužívejte, pokud je neúplné, poškozené nebo v průběhu používání došlo k poškození jeho částí nebo příslušenství (např. následkem pádu).  
Hrozí nebezpečí úrazu elektrickým proudem!  
Hrozí nebezpečí vážného zranění!

## **Provoz/Dozor**

### **Doporučení:**

- Při vysávání jemných prachových částic se doporučuje používat prostředky osobní ochrany zdraví, jako jsou ochranné brýle a respirační roušku.

### **Varování!**

- Zařízení nepoužívejte k vysávání materiálů, látek, prachu a jiných nečistot, které jsou nebezpečné pro zdraví osob, zvířat nebo pro životní prostředí!  
Jde např. o částice a prach z azbestu, nanomateriály apod.

### **Upozornění!**

- Zařízení nepoužívejte na vysávání tekutin, jako jsou např.:
  - tekuté látky, potraviny apod.
- Zařízení nepoužívejte na vysávání mastných a mazlavých materiálů a látek, jako jsou např.:
  - tuky, oleje, ropné produkty apod.
- Zařízení nepoužívejte na vysávání technických materiálů, jako jsou např.:
  - ostré skleněné a kovové částice, zbytky kusů a prachových částic stavebních materiálů apod.
- Zařízení nepoužívejte k vysávání chemických a toxických materiálů a jejich částíček, jako jsou např.:
  - olovo, rtuť, chrom, chlorové a čpavkové čističe, bělidla apod.
- Zařízení nepoužívejte na vysávání snadno zápalných, hořlavých nebo výbušných materiálů a jejich částíček, jako jsou např.:
  - tuhé a/nebo tekuté podpalovače, benzín, ředidla apod.



- Zařízení nepoužívejte v prostorách, ve kterých se mohou vyskytovat výpary hořlavých nebo výbušných materiálů a látek.
  - Zařízení nepoužívejte k vysávání hořících a horkých předmětů, materiálů a jejich částíček, jako jsou např.:
    - nedopalky z cigaret a cigaretový popel, uhlíky a uhelný popel, zápalky apod.
  - Pro orientaci - jedná se obecně o předměty, materiály a látky s teplotou nad 40 °C.
  - Při teplotách materiálů a látek nad 40 °C (100 °F) hrozí nebezpečí vzniku požáru.
  - Studený popel je popel vychladlý dostatečně dlouhou dobu, který je ve stavu, kdy již neobsahuje částice uhlíků ve svém nitru. Takový popel nevyzařuje už žádné rozpoznatelné teplo.
- Zařízení nepoužívejte k vysávání:
- sazí apod.
  - Nevysávejte mokré a vlhké povrchy/podlahy a podlahové krytiny! Vniknutí vlhkosti do elektrických částí zařízení může způsobit poškození zařízení, případně úraz elektrickým proudem.

### **Varování!**

- Zařízení nepoužívejte na vysávání textilií a oděvů přímo na osobách!
  - Zařízení nepoužívejte na vysávání zvířecí srsti a chlupů přímo na domácích zvířatech!
  - Při používání zařízení (pokud je zařízení v činnosti) nevystavujte sebe (části těla, obličej, vlasy, volné části oděvu atd.), jiné osoby ani zvířata účinkům sání (podtlaku) z úst sacího potrubí nebo nástavců příslušenství.
- Hrozí nebezpečí vážného zranění!
- Během používání a provozu mějte zařízení neustále pod dozorem!
  - Toto zařízení není určeno k ovládání prostřednictvím programátoru, vnějšího časového spínače nebo dálkového ovládání, protože při zakrytí nebo nesprávném umístění hrozí nebezpečí vzniku požáru.
  - Zařízení nepoužívejte v blízkosti materiálů a předmětů jako jsou např. záclony, závěsy, dekorativní tkaniny apod.
  - Zařízení nezakrývejte ani částečně.
- Hrozí nebezpečí požáru!
- Při vysávání některých povrchů a při použití zařízení v podmínkách nízké vlhkosti vzduchu může být zařízení zdrojem vzniku statické elektřiny.
- Je to normální jev, který zařízení nepoškozuje a není to jeho porucha. Při vzniku takového jevu se doporučuje:
- vybijet zařízení dotykem trubice o kovové předměty,
  - zvýšení vlhkosti vzduchu v místnosti užívání zařízení,
  - používání dostupných ochranných prostředků proti vzniku statické elektřiny.
- Při vysávání velmi jemných částic může dojít k zanesení pórů prachového filtru a ke snížení sacího výkonu zařízení. V takovém případě je nutné filtr vyčistit/vyměnit, i když není zásobník na nečistoty naplněný.

- V případě nasátí rozměrnějšího předmětu a zablokování sacího potrubí zařízení okamžitě vypněte. V dalším použití zařízení pokračujte až po odstranění předmětu a uvolnění a protažení sacího potrubí.
  - Zařízení při provozu používejte a umísťujte pouze na rovné, pevné a stabilní podložce.
  - Zařízení neumísťujte:
    - na nestabilní stoly nebo části nábytku,
    - na nerovný a znečištěný povrch,
    - na okraje stolů nebo částí nábytku,
    - v blízkosti nádob s vodou nebo jinými tekutinami.
  - Zvláštní opatrnost věnujte vlastnímu pohybu při obsluze a umístění zařízení při vysávání podlahy schodů/schodiště. Vysavač neumísťujte na schody a okraje schodů do nestabilní polohy a nad osoby nacházející se a pohybující se na schodech.
  - Zařízení nevystavujte působení:
    - přímého slunečního záření, zdrojů produkujících nadměrné teplo,
    - vibrační a mechanického namáhání,
    - znečišťujících chemických látek,
    - vody a nadměrné vlhkosti,
    - hmyzu,
    - agresivních vlivů prostředí.
- Hrozí nebezpečí vážného zranění!  
Hrozí nebezpečí poškození zařízení nebo jiných věcných škod!
- Skládání a rozkládání jednotlivých částí a příslušenství (trubice, hadice), čištění a přenášení zařízení provádějte jen tehdy, pokud je zařízení vypnuto a odpojeno z napájení z elektrické sítě.
  - Zařízení a napájecí kabel s vidlicí nechtejte a nepřipojujte k síťové zásuvce, pokud máte mokré ruce nebo je mokrý napájecí kabel nebo zařízení. Ruce, napájecí kabel a zařízení vždy důkladně otřete suchou tkaninou.
- Hrozí nebezpečí úrazu elektrickým proudem!
- Před každým připojením zařízení k elektrické síti zkontrolujte, zda je hlavní vypínač v poloze "0" "OFF" (vypnuto).
  - Zařízení nezapínejte a nevypínejte zasunutím nebo vytažením síťové šňůry ze zásuvky.
  - Zařízení při obvyklém používání vždy nejdříve připojte k napájení do síťové zásuvky a zapněte hlavním vypínačem. Po ukončení použití zařízení vypněte hlavním vypínačem a následně vytáhněte síťovou šňůru ze zásuvky.
  - Pokud na zařízení nefunguje hlavní vypínač, zařízení nepoužívejte!
  - Zařízení nepoužívejte a neumísťujte na místě, na které mohou volně dosáhnout děti.
  - Zabraňte, aby děti se zařízením manipulovaly. Zařízení se může na děti převrhnout a způsobit jim vážné zranění.
  - Mechanické poškození (prasknutí nebo zlomení částí a krytů) zařízení může způsobit vážné zranění. Nepoužívejte poškozené zařízení.
- Hrozí nebezpečí vážného zranění!  
Hrozí nebezpečí poškození zařízení nebo jiných věcných škod!

- Zařízení nepoužívejte a neumísťujte v blízkosti nádob obsahujících vodu. Pokud by zařízení spadlo do vody, nevyjímejte ho! Nejprve vytáhněte vidlici napájecího kabelu ze síťové zásuvky a až poté zařízení vyjměte z vody. V takových případech zanechte zařízení na kontrolu do odborného servisu, aby prověřili, zda je bezpečné a funguje správně.  
Hrozí nebezpečí elektrického zkratu!  
Hrozí nebezpečí úrazu elektrickým proudem!
- Zařízení nezakrývejte ani částečně. Na zařízení nepokládejte žádné předměty. Nevkládejte a nenechte vnikat do otvorů krytů zařízení cizí tělesa.
- Nezakrývejte otvory krytů určené pro proudění vzduchu. Ventilace vzduchu zajišťuje správnou funkci, spolehlivý a bezpečný provoz zařízení.
- Zařízení obsahuje části krytů, které se při provozu a obsluze mohou zahřívat. Nedotýkejte se zahřátých krytů zařízení!
- Zařízení přenášejte pouze za rukojeť na to určenou.
- Před jakoukoliv další manipulací se zařízením - odložení, resp. uschování, vždy počkejte, až se zařízení zcela ochladí.
- Zařízení a napájecí kabel nesmí být ponechány bez dozoru, pokud je připojeno k elektrické síti!
- Zařízení nikdy neponechávejte bez dozoru a volně přístupné a neodkládejte s volně přístupným napájecím kabelem. Děti, nezpůsobilé osoby nebo zvířata by mohly zařízení za napájecí kabel stáhnout nebo se za odvinutý napájecí kabel zachytit.
- Zařízení vždy skladujte s omotaným - se svinutým napájecím kabelem, aby kabel nebyl volně přístupný dětem, nezpůsobilým osobám nebo zvířatům.  
Hrozí nebezpečí úrazu elektrickým proudem!  
Hrozí nebezpečí vážného zranění!
- Elektrická zásuvka a napájecí kabel musí zůstat snadno přístupné pro bezpečné odpojení zařízení z elektrické sítě.
- Pro napájení přístroje nepoužívejte dodatečně prodlužovací kabely.
- Chraňte napájecí kabel před poškozením.
- Zařízení nikdy nepřetěžujte nad limity stanovené technickými parametry!
- Režim provozu zařízení (čas provozu/činnosti a přestávky) dodržujte podle pokynů k obsluze a používání. Zařízení pravidelně čistěte - vyprazdňujte od nečistot. Přeplnění zařízení může mít za následek snížení provozních parametrů, možné přehřátí a následné poškození.
- V případě, že během používání zařízení zaznamenáte jakékoli nestandardní projevy (zvuky, zápach, kouř...), zařízení okamžitě vypněte a odpojte od napájení z elektrické sítě. Zařízení nechte zkontrolovat v odborném servisu.
- Pokud je součástí zařízení jakákoliv bezpečnostní část/součást (mechanická, elektrická), nikdy nevyřazujte tuto část/součást z činnosti! Pokud je bezpečnostní část/součást poškozena nebo nefunkční, zařízení nepoužívejte!
- Nikdy nepodceňujte možné nebezpečí a dbejte zvýšené opatrnosti!!!

## Další bezpečnostní upozornění

Pokud dojde při vysávání k zablokování násady, trubice nebo hadice, vypněte zařízení a odstraňte zdroj zablokování. Teprve potom pokračujte ve vysávání.

- Zařízení nepoužívejte v blízkosti zdrojů tepla.
- Síťovou šňůru odpojujte zatažením za koncovku.  
Nikdy netahejte za samotnou síťovou šňůru.
- Síťovou šňůru připojujte do zásuvky, pouze pokud jsou Vaše ruce suché.
- Před vysáváním odstraňte z vysávaného povrchu větší a hlavně ostré předměty, které mohou poškodit zásobník na nečistoty.
- Nevysávejte žádné horké předměty (nedopalky z cigaret, uhlíky, zápalky apod.).
- Nezakrývejte ventilační otvory (vyfukovací) na zařízení.
- Nevysávejte rozlité tekutiny.
- Nezatěžujte síťovou šňůru vysavačem, abyste ji nepřesekli.

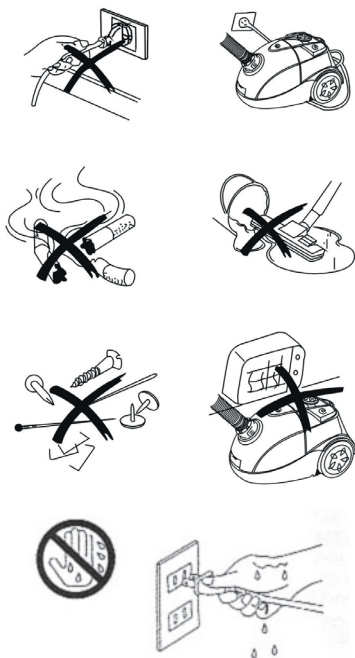

### Poznámka

Zařízení je vybaveno automaticky se navíjecí síťovou šňůrou a navíjecím mechanismem. V případě poškození síťové šňůry nebo navíjecího mechanismu je třeba provést případnou výměnu výhradně v autorizovaném servisu.

### Upozornění!

Při navíjení síťové šňůry ji zlehka přidržujte rukou. Nedovolte, aby se šňůra navinula prudce. Může dojít k poškození navíjecího mechanismu.

## Technické údaje

|                                   |                     |
|-----------------------------------|---------------------|
| <b>Napájení:</b>                  | 220 - 240 V/50 Hz   |
| <b>Příkon:</b>                    | 700 W               |
| <b>Rozměry (š x h x v):</b>       | 43,5 x 30,5 x 25 cm |
| <b>Hmotnost:</b>                  | 4,6 kg              |
| <b>Akční rádius/délka kabelu:</b> | 9,5/7 m             |
| <b>Sací výkon:</b>                | 160 W               |
| <b>Hlučnost:</b>                  | 72 dB (A)           |

Deklarovaná hodnota emise hluku tohoto spotřebiče je 72 dB (A), což představuje hladinu A akustického výkonu vzhledem k referenčnímu akustickému výkonu 1 pW.

|                      |   |
|----------------------|---|
| <b>Obsah balení:</b> | vysavač (1 ks)<br>kovová sací trubice (1 ks)<br>podlahová hubice s kartáčem (1 ks)<br>sací hadice (1 ks)<br>turbo hubice (1 ks)<br>parketová hubice (1 ks)<br>štěrbinová hubice (1 ks)<br>nábytková hubice (1 ks)<br>kulatá kartáčová hubice (1 ks)<br>návod k použití (1 ks) |
|----------------------|---|

**Právo na změny vyhrazeno!**

## Příprava

### Napájení

Zařízení pracuje na střídavé napětí 230 V, 50 Hz z elektrické sítě.

Před používáním zařízení je třeba zařízení připojit do elektrické sítě pomocí síťové šňůry.

## Popis částí

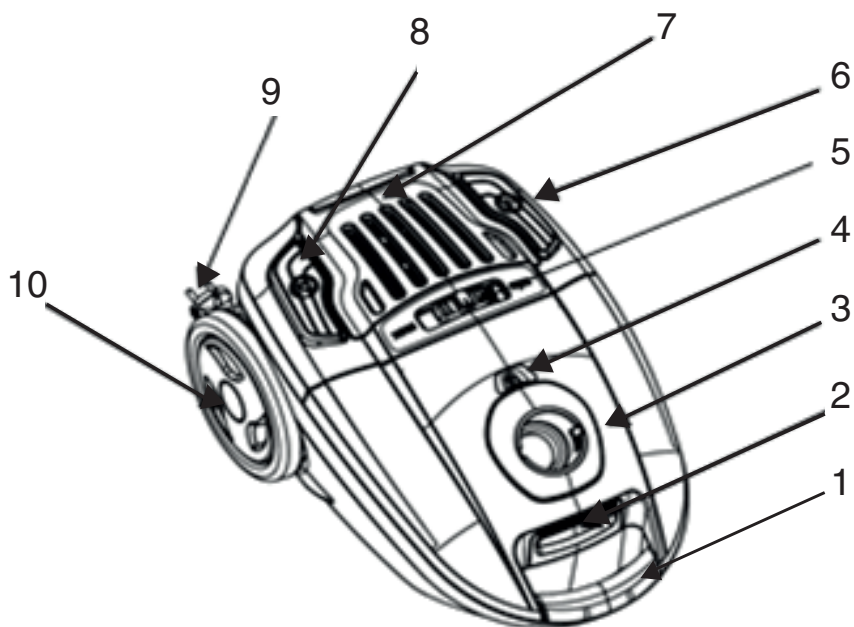

- 1 Rukojeť krytu
- 2 Zajišťovací prvek otevření předního krytu
- 3 Sací otvor
- 4 Indikátor plného sáčku
- 5 Ovladač intenzity sacího výkonu
- 6 Vypínač ON/OFF (zap./vyp.)
- 7 Kryt vyfukovacích otvorů
- 8 Tlačítko navinutí síťové šňůry
- 9 Síťová šňůra
- 10 Kolečka

# Sestavení a provoz

## Před prvním použitím

Zařízení vybalte a odstraňte z něj veškerý obalový materiál.

## Sestavení vysavače

Před nasazováním nebo odebíráním příslušenství odpojte síťovou šňůru od elektrické sítě.

### 1 Nasazení ohebné hadice do vysavače

Konec ohebné hadice nasuňte do drážek sacího otvoru ve vysavači a otočte ho ve směru hodinových ručiček tak, aby zacvaknul do správné polohy.

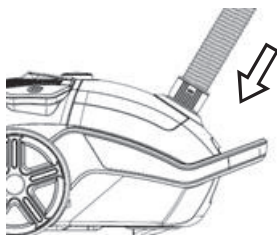

### Vyjmutí hadice

Otočte zasunutý konec hadice proti směru hodinových ručiček a hadici vytáhněte ze sacího otvoru.

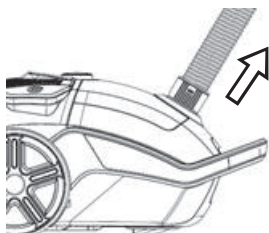

### 2 Nasazení kovové sací trubice do ohebné hadice

Na druhý (ohnutý) konec ohebné hadice (na rukojeť) nasadte kovovou sací trubici (podle obrázku níže).



### Nastavení délky sací trubice

Délku sací trubice nastavte po stisknutí zajišťovacího prvku na trubici a vytáhněte prodlouženou část trubice.

### 3 Nasazení sací podlahové hubice s kartáčem (nebo jiného příslušenství) na sací trubici

Na konec spodní sací trubice nasadíte podlahovou hubici (podle obrázku níže), případně podle potřeby jiné hubice. Kartáče na podlahovou hubici vysuňte nebo zasuňte podle vysávaného povrchu pomocí stisknutí ovladače nohou.

**Jiné příslušenství (nachází se v prostoru na příslušenství)**

#### **Spárová hubice**

Hubici do spár používejte k vysávání radiátorů, spár, koutů, rohů stěn a mezer mezi matracemi.

#### **Kulatá kartáčová hubice**

Kulatou kartáčovou hubici používejte k vysávání čalounění, případně kobereců ve stísněných prostorách, na vysávání prachu z nábytku, nebo klávesnice PC apod.

#### **Turbo hubice**

Turbokartáč používejte při odstraňování zvířecích chlupů, vlasů. Můžete jej použít nejen doma, ale i v autě.

#### **Parketová hubice**

Můžete s ním vysávat dřevěné a plovoucí podlahy, dlažbu, linoleum apod.

#### **Nábytková hubice**

Můžete s ní vysávat nábytek a sklo apod.



### **Používání vysavače**

#### **Odvinutí a navinutí síťové šňůry**

Po nasazení potřebného příslušenství odviňte potřebnou délku kabelu a připojte ji do elektrické sítě.

Šňůru naviňte tak, že stisknete tlačítko navinutí síťové šňůry a volně přidržujete druhou rukou síťovou šňůru.



#### **Upozornění!**

Žlutá značka na síťové šňůře indikuje optimální délku odvinutí síťové šňůry.

Síťovou šňůru neodvíjejte za červenou značku.

Může dojít k poškození navíjecího mechanismu.



- 1 Připojte síťovou šňůru do elektrické sítě.
- 2 Stisknutím vypínače ON/OFF (zap./vyp.) zapněte vysavač.



- 3 Chcete-li navinout síťovou šňůru, stiskněte a podržte tlačítko navinutí síťové šňůry a při navíjení síťové šňůry ji zlehka přidržujte rukou. Nedovoďte, aby se šňůra navinula prudce. Může dojít k poškození navíjecího mechanismu nebo k úrazu.



### Manuální nastavení sacího výkonu

Sací výkon lze nastavit mechanicky ovladačem intenzity sání (mechanickým) na rukojeti ohebné hadice.

Otvor můžete zcela uzavřít, nebo jej plynule postupně otevírat a snižovat tak sací výkon. Například vysávání čalounění vyžaduje nižší sací výkon než vysávání hrubých koberců.

**Otvor úplně uzavřený:** maximální sací výkon

**Otvor úplně otevřený:** minimální sací výkon

### Elektronické nastavení sacího výkonu

Sací výkon lze nastavit elektronicky ovladačem intenzity sacího výkonu. Sací výkon lze plynule postupně regulovat. Například vysávání čalounění vyžaduje nižší sací výkon než vysávání hrubých koberců.

**Ovladač v poloze MAX:** maximální sací výkon

**Ovladač v poloze MIN:** minimální sací výkon



## Po skončení vysávání

- 1 Stisknutím vypínače ON/OFF (zap./vyp.) na zařízení vypněte vysavač.
- 2 Odpojte síťovou šňůru z elektrické sítě.
- 3 Stiskněte a podržte ovladač navinutí síťové šňůry (můžete i nohou) a naviňte síťovou šňůru. Při navíjení síťové šňůry ji zlehka přidržujte rukou.
- 4 Vysavač i příslušenství uskladněte na své místo.

## Výměna sáčku na nečistoty

### Indikátor plného sáčku

Vysavač je vybaven indikátorem plného sáčku. Když je sáček zaplněný, nebo se zablokuje násada, trubice nebo hadice, indikátor bude tuto situaci indikovat červeně. Pokud se značně sníží sací výkon, zkontrolujte, zda není blokována hadice. Poté zkontrolujte, zda není plný sáček. Pokud ano, vyměňte ho. Sáček doporučujeme měnit již tehdy, když je zaplněný do 2/3 objemu.



### Upozornění!

Před vyprazdňováním/výměnou sáčku odpojte síťovou šňůru z elektrické sítě, aby nedošlo k úrazu elektrickým proudem.

### Poznámka

Při vysávání nových kobereců nebo kobereců z jemných vláken se může sáček zaplnit rychleji, takže ho častěji kontrolujte.

Nikdy nevysávejte bez vloženého sáčku na nečistoty.

- 1 Stiskněte zajišťovací prvek otevření předního krytu, otevřete kryt prostoru a vyjměte držák se sáčkem.

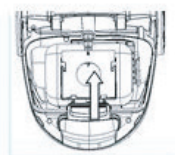
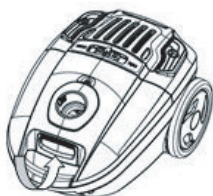

- 2 Starý sáček vyjměte tak, že ho vytáhnete ven. Pokud používáte papírový sáček, použitý sáček vyhodte mezi odpadky. Staré sáčky nikdy znovu nepoužívejte.
- 3 Nový sáček vložte tak, že rámeček sáčku vsunete do držáku sáčku tak, aby se otvor v sáčku překrýval s otvorem v držáku sáčku.
- 4 Zkontrolujte, zda je sáček správně vložený. Bez správně vloženého sáčku a držáku sáčku nebude možné kryt zavřít.
- 5 Zavřete přední kryt.

### Upozornění!

Před zavřením krytu zkontrolujte, zda je sáček správně vložený, zda nevyčnívá z prostoru a zda nebrání správnému zavření krytu.

## Čištění a výměna filtru

Filtr je nutné v závislosti na intenzitě používání zařízení pravidelně čistit nebo měnit. Pokud tuto činnost zanedbáte, může se to projevit na snížení výkonu zařízení, případně snížení životnosti filtru.

### Čištění/výměna vyfukovacího filtru a filtru před motorem (přední filtr)

Vyfukovací filtr se nachází v zadní horní části vysavače a ochranný filtr před motorem (přední filtr) je v zadní části prostoru pro sáček na nečistoty.

Filtry je třeba vyčistit/vyměnit, pokud jsou znečištěné.

Vysavač vždy používejte s vloženými filtry.

Před výměnou filtru(ů) odpojte síťovou šňůru z elektrické sítě, aby nedošlo k úrazu elektrickým proudem.

#### Ochranný filtr před motorem (přední filtr)

- 1 Otevřete přední kryt, vyjměte sáček na nečistoty.
- 2 Vytáhněte filtr, vyčistěte filtr vlažnou vodou a důkladně jej vysušte nebo vyměňte filtr za nový.
- 3 Vyčištěný/nový filtr vložte zpět, vložte sáček na nečistoty a uzavřete kryt.

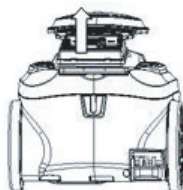

## Vyfukovací filtr (HEPA)

- 1 Otevřete vrchní mřížku.
- 2 Vyjměte filtrační systém.
- 3 Vytáhněte ze systému filtr HEPA, vyčistěte filtr vlažnou vodou a důkladně jej vysušte nebo vyměňte filtr za nový.
- 4 Vyčištěný/nový filtr vložte zpět a nasadte mřížku.

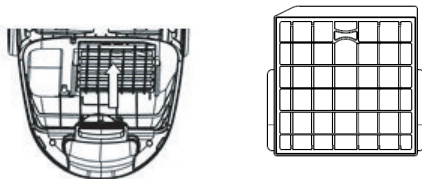

## Upozornění!

Nikdy do vysavače nevkládejte vlhký filtr, může dojít k poškození vysavače nebo úrazu elektrickým proudem.

## Čištění sacího otvoru

Pokud dojde k ucpání sacího otvoru vysavače nějakým předmětem, postupujte následovně:

- 1 Vytáhněte hadici.
- 2 Vyjměte ze sacího otvoru nasátou překážku.
- 3 Nasadte hadici.

## Čištění a údržba

- Odpojte síťovou šňůru z elektrické sítě. Zařízení nikdy nemyjte pod tekoucí vodou ani jej neponořujte do vody.
- Zařízení a příslušenství čistěte měkkým hadříkem.  
K čištění nepoužívejte rozpouštědla, ředidla, lih ani drsné čisticí prostředky.
- Po čištění musí zůstat zařízení zcela suché.

## Tepelná pojistka motoru

Zařízení je vybaveno tepelnou pojistkou před přetížením a před přehříváním. Taková situace může nastat v případě zablokování hadice, trubice nebo hubic. Pokud se zařízení samo vypne uprostřed provozu, vypněte jej a počkejte minimálně 45 minut, až motor vychladne. Potom odstraňte případnou příčinu zablokování hadice, trubice nebo hubic, vyměňte sáček a vyčistěte filtry. Po vychladnutí motoru zařízení znovu zapněte. Pokud zařízení stále nebude pracovat správně, kontaktujte servisní středisko.

## Odstraňování problémů

| <b>Problém</b>             | <b>Možná příčina</b>   | <b>Doporučení</b>  |
|----------------------------|--|--|
| Vysavač se nezapne:        | <ul style="list-style-type: none"><li>- napájecí kabel není správně a pevně zasunutý do síťové zásuvky</li><li>- síťová zásuvka je poškozena</li></ul> | <ul style="list-style-type: none"><li>- zapojte zástrčku pevně do síťové zásuvky</li><li>- zkontrolujte síťovou zásuvku</li></ul>        |
| Sací výkon je slabý:       | <ul style="list-style-type: none"><li>- zařízení/hadice je ucpaná</li><li>- prachový filtr je znečištěný</li><li>- je ucpaný filtr</li></ul>           | <ul style="list-style-type: none"><li>- odstraňte ucpaný materiál</li><li>- vyčistěte prachový filtr</li><li>- vyčistěte filtr</li></ul> |
| Kabel se nenavine celý:    | <ul style="list-style-type: none"><li>- kabel se mohl při navíjení zaseknout</li></ul>   | <ul style="list-style-type: none"><li>- při navíjení kabelu držte kabel mírně natažený</li></ul>   |
| Regulace výkonu nefunguje: | <ul style="list-style-type: none"><li>- zařízení je pokažené</li></ul>   | <ul style="list-style-type: none"><li>- zajistěte opravu zařízení (servis)</li></ul>   |

**Výrobce:**

ORAVA retail 1, a.s.  
Seberíného 2  
821 03 Bratislava  
Slovenská republika

**Dovozce:**

ORAVA retail 1, a.s.  
Seberíného 2  
821 03 Bratislava  
Slovenská republika

ORAVA distribution CZ, s.r.o.  
Ostravská 494  
739 25 Svídnov  
Česká republika

**POKYNY A INFORMACE O ZACHÁZENÍ S POUŽITÝM OBALEM**

Použitý obalový materiál odložte na místo určené obcí k ukládání odpadu.

**LIKVIDACE POUŽITÝCH ELEKTRICKÝCH A ELEKTRONICKÝCH ZAŘÍZENÍ**

Tento symbol na produktech nebo v průvodních dokumentech znamená, že použité elektrické a elektronické výrobky se nesmí přidat do běžného komunálního odpadu. Pro správnou likvidaci, obnovu a recyklaci odevzdejte tyto výrobky na určená sběrná místa. Alternativně v některých zemích Evropské unie nebo jiných evropských zemích můžete vrátit své výrobky místnímu prodejci při koupi ekvivalentního nového produktu. Správnou likvidací tohoto produktu pomůžete zachovat cenné přírodní zdroje a napomáháte prevenci potenciálních negativních vlivů na životní prostředí a lidské zdraví, což by mohly být důsledky nesprávné likvidace odpadů. Další podrobnosti si vyžádejte od místního úřadu nebo nejbližšího sběrného místa. Při nesprávné likvidaci tohoto druhu odpadu mohou být v souladu s národními předpisy uděleny pokuty.

**Pro podnikové subjekty v zemích Evropské unie**

Chcete-li likvidovat elektrická a elektronická zařízení, vyžádejte si potřebné informace od svého prodejce nebo dodavatele.

**Likvidace v ostatních zemích mimo Evropskou unii**

Tento symbol je platný v Evropské unii. Chcete-li tento výrobek zlikvidovat, vyžádejte si potřebné informace o správném způsobu likvidace od místních úřadů nebo od svého prodejce.



Tento výrobek odpovídá všem základním požadavkům směrnic EU, které se na něj vztahují.